

GSX-S750A/AZ

車主手冊



Way of Life!

本手冊應視為機車不可分割之部分，在轉賣或機車因其他原因移轉時，應隨同機車一起轉交給新車主或使用者。本手冊包含重要的安全資訊和指示說明，在使用機車前，請務必仔細閱讀。

重要

新車的磨合資訊

機車最初行駛的 1600 公里是您的機車使用壽命中最重要時期。在此期間若能正確磨合，將有助於確保新機車的最長壽命和性能。鈴木機車零件係採用優質材料製作，並且加工精密。適當的磨合可使機車零件的加工表面相互磨潤平滑，形成良好的配合。

機車的可靠性和性能取決於磨合期間的精心維護和嚴格管理。特別要注意的是，在騎乘新車時，要避免會導致引擎零件過熱的操作。

如需和磨合方法有關的具體建議，請參閱“新車磨合須知”一節。

▲ 警告 / ▲ 小心 / 注意 / 註

請仔細閱讀本手冊，並遵守相關指示和說明。為強調具特殊意義的資訊，本手冊採用了具特殊意義的標記 ▲ 以及關鍵詞彙**警告**、**小心**、**注意**和**註**。在閱讀以這些關鍵詞彙標明的訊息時，請特別注意：

▲ 警告

該詞所提示的事項涉及騎乘者的人身安全，若忽視此資訊可能會導致死亡或重傷事故。

▲ 小心

該詞所提示的事項涉及騎乘者的人身安全，若忽視此資訊可能會導致輕微或中度受傷的事故。

注意

若忽視該詞所提示的資訊，可能會造成機車或設備的損壞。

註： 該詞所提示的事項能夠使相關指示更容易理解，或使機車維護保養更容易進行。

前言

摩托運動是最令人興奮的運動項目之一。為確保您能充分享受騎乘駕駛的樂趣，請務必在騎乘機車之前，充分熟悉本車主手冊的內容。

本手冊概述了正確維護與保養機車的方法。嚴格遵守這些說明可確保您的機車無故障的長期使用。鈴木公司授權的經銷商擁有專業的技師和齊全的工具及設備，可為您的機車提供最佳維修服務。

本手冊中所有資訊、插圖以及規格係以出版時最新的產品資訊為基礎編製而成。由於產品的升級或改進，手冊的內容與您的機車或許會有些差異。鈴木公司保留隨時更改手冊內容的權利。

請注意在本手冊中涉及的相關設備的規定或說明適用於所有車型。所以，您的機車可能會與本手冊列出的標準參數有所差異。



目錄表

使用者須知	1
操縱裝置	2
建議的燃油、機油和冷卻液	3
新車磨合和騎乘前之檢查	4
騎乘要領	5
檢查和保養	6
故障診斷	7
機車儲放步驟和清潔	8
規格	
索引	

使用者須知

附件之使用與機車載重	1-2
機車騎乘者安全駕駛須知	1-4
標籤	1-5
序號位置	1-6
噪音控制系統（限澳洲）	1-6

使用者須知

附件之使用與機車載重

附件之使用

加裝不合適的附件會產生安全隱憂，甚至危及到騎乘者的人身安全。鈴木公司不可能對市場上可買到的各種附件及其組合進行試驗。不過，您的經銷商可協助您選擇優質附件，並正確安裝之。在選擇及安裝附件時請務必謹慎，若有任何問題請諮詢鈴木授權經銷商。

警告

附件安裝不當或不當改裝機車會使機車的操控方式發生改變，且可能會造成事故。

請勿使用不適當的附件，並請確認所有使用中的附件都已正確安裝。所有加裝到機車上的零件與附件都必須是為您的機車所設計的正廠鈴木零件或同等零件。請依據附件與配件的相關指示安裝及使用之。若有任何疑問，請聯絡鈴木授權經銷商。

附件安裝指南

- 在安裝擋風附件時，例如整流罩、擋風板、背靠、鞍座帶以及旅行箱，附件的安裝位置應盡量低，緊貼車身，靠近重心。對於固定架和附屬件請務必留心檢查，以確認是否裝牢。
- 檢查加裝附件的離地高度和傾斜角是否適當。特別注意不可妨礙到機車的減震、轉向或其他的操作。
- 附件若安裝在車把或是前叉部分，會造成嚴重的穩定性問題。這些額外重量會降低機車的轉向靈活性。這些重量也可能會造成前端震動，駕駛不穩定。車把和前叉部分上加裝的附件，應盡量減輕其重量。
- 某些附件會使騎乘者偏離其正常騎乘位置。這會對騎乘者的移動自由造成限制，且可能對其操縱控制能力造成限制。
- 附加的電氣附件可能會使現有的電氣系統超載。嚴重超載會損壞配線，或在駕駛機車時因斷電而造成危險。
- 請勿以機車拖曳拖車或邊車。本型機車並非設計用於拖曳拖車或邊車。

載重限度

警告

超載或者裝載不當會導致機車失去控制，進而引發事故。

請依照本手冊中的載重限度和裝載指南裝載貨物。

切勿超過規定的機車總重量 (G. V. W.)。機車總重量 (G. V. W.) 是機車、附件、有效負載、騎乘者及乘客的總重量。在選購附件時，不僅需要考慮騎乘者的重量也要考慮到附件的重量。附件附加的重量不僅可能使駕駛狀況變得不安全，也可能會影響機車的穩定性。

G. V. W. : 400 kg

輪胎壓力 (冷機狀態)

前輪: 250 kPa (2.50 kgf/cm²)

後輪: 290 kPa (2.90 kgf/cm²)

裝載指南

單人騎乘時，本型機車可以裝載一些較小的物品。請遵守下列裝載指南：

- 機車兩側的負載應盡量相等以保持平衡。並將其牢牢固定。
- 儘可能減少貨物重量，並使貨物靠近機車中心。
- 請勿將大型物品或重物放置於機車的轉向車把、前叉或後擋泥板處。
- 請勿安裝長度超過機車尾端的行李架或行李箱。
- 請勿運載任何長度超過機車尾端的物品。
- 檢查機車前後輪的胎壓是否符合載重要求。請參照 6-35 頁。
- 貨物裝載不當會影響機車的操縱性能和穩定性。當機車裝有貨物或加裝附件時應降低行駛速度，速度應低於 130 km/h。
- 請視需要調整懸吊裝置。

警告

將物品放置在整流片後方空間會干擾轉向，使機車失控。

整流片後方空間請勿置物。

車輛改裝

改裝機車或拆除原裝設備可能會使機車變得不安全或違法。

機車騎乘者安全駕駛須知

騎乘機車會給人帶來無窮樂趣，是項極為刺激的運動。為了確保騎乘者和乘客的安全，騎乘機車時需要採取一些額外的預防措施。這些預防措施為：

戴上安全帽

高品質安全帽是機車安全設備中首要的防護用具。車禍中最嚴重的傷害莫過於頭部傷害。請務必正確地戴上合格安全帽。您也應該配戴適當的眼部保護裝置。

騎乘用服裝

當您騎乘機車時，穿著寬鬆或是花俏的服裝會讓人感到不適，而且容易引發事故。騎乘機車時請選用優質的騎乘用服裝。

騎乘前之檢查

請詳閱本手冊“騎乘前之檢查”一節。為確保騎乘者和乘客的人身安全，請別忘了在騎乘前對機車進行全面的檢查。

熟悉機車

您的騎乘技巧和機械知識是安全騎乘的基礎。我們建議您在空曠少車的地方練習駕駛機車，直到您完全熟悉您的機車及其控制方法為止。切記！熟能生巧。

了解自己的限度

任何時候都要在自己的技能範圍內騎乘。了解自己的騎乘限度，不勉強駕駛，就能協助避免事故發生。

提高惡劣天氣時的安全意識

在天氣惡劣時，特別是潮濕天時，騎乘需要倍加注意。下雨天需要的剎車距離是晴天時的兩倍。行車時，應注意避開路面塗漆標記、人孔蓋和看似滑溜的路面以避免打滑。在平交道、鐵柵和橋樑上須加倍小心。在路況不明確的情況下，請放慢速度！

防禦性駕駛

最常見的機車事故是：當迎面行駛的汽車在接近機車時突然轉彎，汽車與機車發生碰撞而造成事故。防禦性駕駛。即使是在大白天，明智的騎乘者都會假設其他車輛的駕駛員看不到自己。穿上色彩明亮的反光服裝。每次行車時都應打開大燈和尾燈以引起其他駕駛員的注意，即使是天氣晴朗的時候。切勿在其他駕駛人的視線盲點內行車。

標籤

請閱讀並遵守機車上所有的標籤指示。確認您已了解所有標籤內容。請勿將任何標籤從機車上拆下。

序號位置

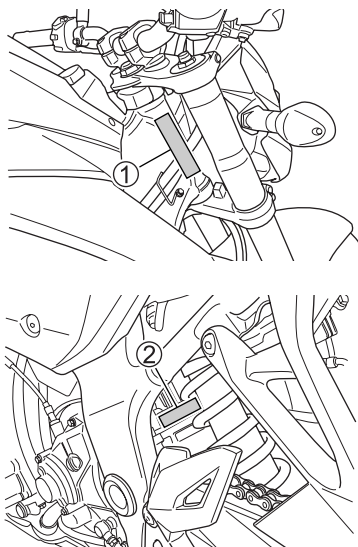

在機車登錄時需要使用車架及/或引擎的序號。在訂購零件或索取特殊維修資訊時，這些號碼也能協助您的經銷商處理相關事務。車架號碼 ① 打刻在轉向桿上。引擎號碼 ② 打刻在曲軸箱體上。

請將這些號碼填入下表以便未來參考。

車架號碼：

引擎號碼：

廢氣排放控制系統

- (a) 曲軸箱排放控制系統 (PCV)
將曲軸箱內未燃燒之吹漏氣，經由空氣濾清器吸入燃燒室再燃燒。
- (b) 蒸發排放控制系統 (EEC)
將油箱內的由氣經由活性碳罐暫存後，再導入汽缸燃燒，以減少油氣產生。
- (c) 廢氣排放系統 (含二次空氣系統)
燃油經燃燒室至噴射及點火系統後經由燃燒後產生之廢氣轉至排放系統，經內部之觸媒轉化器轉換，來降低廢氣之排放。

車輛排放管制資訊貼紙

操縱裝置

主要裝置的位置	2-2
鎖匙	2-5
點火開關	2-7
儀錶板	2-10
左車把	2-24
右車把	2-29
油箱蓋	2-32
腳踏換檔桿	2-33
後剎車踏板	2-33
座墊鎖和安全帽掛鉤	2-34
行李束帶	2-36
側站架	2-36
懸吊調整	2-37

操縱裝置

主要裝置的位置

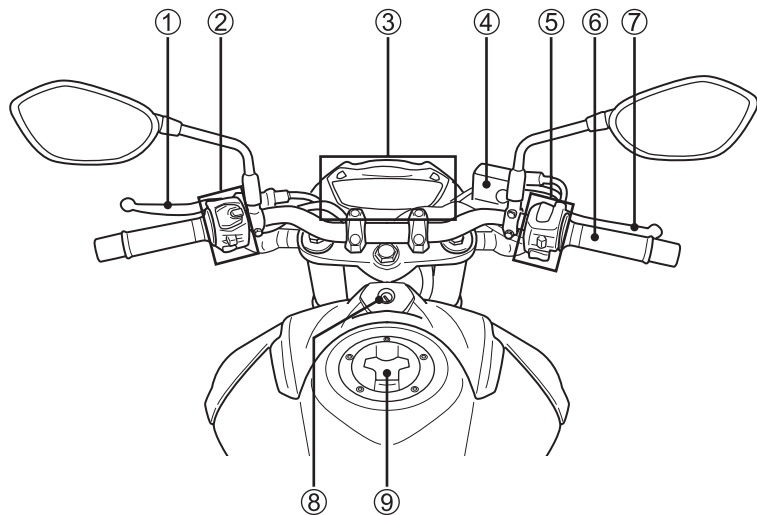

- ① 離合器拉桿
- ② 左車把開關
- ③ 儀錶板
- ④ 前剎車油杯
- ⑤ 右車把開關
- ⑥ 油門轉把
- ⑦ 前剎車拉桿
- ⑧ 點火開關
- ⑨ 油箱蓋

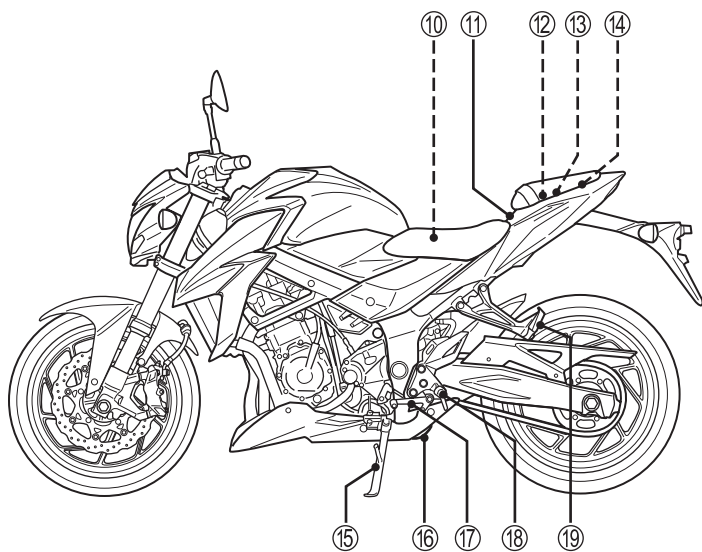

- ⑩ 電瓶與保險絲
- ⑪ 座墊鎖
- ⑫ 工具
- ⑬ 安全帽掛鉤
- ⑭ 行李束帶
- ⑮ 側站架
- ⑯ 引擎冷卻液罐
- ⑰ 腳踏換檔桿
- ⑱ 腳踏板
- ⑲ 乘客腳踏板

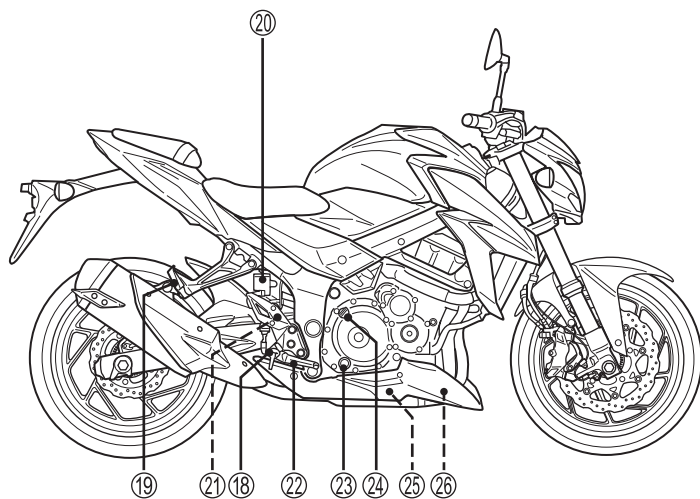

- ⑳ 後剎車油杯
- ㉑ 後剎車燈開關
- ㉒ 後剎車踏板
- ㉓ 引擎機油檢查視窗
- ㉔ 機油注油蓋
- ㉕ 機油洩油螺栓
- ㉖ 機油濾清器

鎖匙

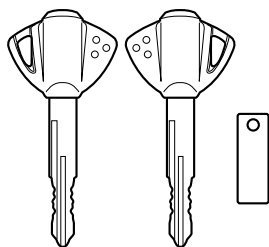

本機車附有一對相同的點火開關鎖匙。請將備用鎖匙保存在妥當地點。若所有鎖匙皆遺失，必須更換 ECM。（配備晶片鎖的車型）

⚠ 警告

如果鎖匙鏈太長，可能會卡在點火開關和上方支架之間。這樣可能會干擾轉向，使機車失控。

使用未裝上鎖匙鏈或其他鎖匙的點火鎖匙。

注意

若點火鎖匙裝上鎖匙圈或其他形式的鎖匙鏈，可能會損壞點火開關附近的鍍件和漆件。

僅使用點火鎖匙，或者使用軟質鎖匙圈，以免損壞鍍面和漆面。

註：

- 晶片鎖辨識碼設定於鎖匙內。因此，由一般鎖匠製作的鎖匙無法發揮作用。若您需要製作備用鎖匙，請洽詢鈴木授權經銷商。
- 若您遺失該鎖匙，請要求鈴木授權經銷商將該遺失鎖匙停用。
- 若您擁有其他使用晶片鎖鎖匙的車輛，請在使用機車時讓這些鎖匙遠離點火開關，否則這些鎖匙可能會對機車的晶片鎖系統造成干擾。機車備用鎖匙也可能會對機車的晶片鎖系統造成干擾。備用鎖匙應遠離點火開關。
- 晶片鎖系統一開始登錄了兩把鎖匙。可以再加入兩把鎖匙。請洽詢鈴木授權經銷商以製作及登錄其他備用鎖匙。

晶片鎖指示器 (如有配備)

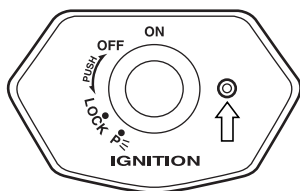

打開點火開關時，晶片鎖指示器會閃爍 2 次。指示器之後會亮 2 秒，然後熄滅。

在設計上，晶片鎖系統可藉由以電子方式關閉引擎起動系統來防止機車遭竊。引擎僅能以其中設有電子辨識代碼的原始鎖匙起動。當鎖匙轉到“ON”的位置時，鎖匙會將辨識代碼傳送給 ECM。

註：

- 當指示器處於閃爍狀態時，無法起動引擎。
- 若指示器維持在閃爍狀態，表示晶片鎖系統鎖匙與 ECM 的通訊發生故障，或者使用了錯誤的鎖匙。請先關閉點火開關然後再打開，以便正確地與晶片鎖系統通訊。
- 晶片鎖系統一開始登錄了兩把點火鎖匙。可以再加入兩把鎖匙。當點火開關打開時，指示器會依已登錄鎖匙數量閃爍。

點火開關

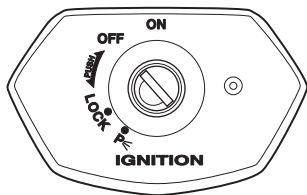

配備晶片鎖的車型

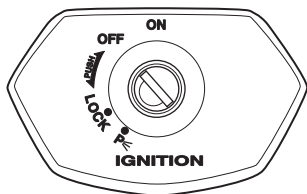

點火開關有 4 個位置：

“OFF”（關）位置

所有的電氣回路斷開。引擎不會起動。可拔取鎖匙。

“ON”（開）位置

點火回路接通，此時可以起動引擎。鎖匙在此位置時，大燈、定位燈、牌照燈和尾燈會自動亮起。在此位置時不能拔取鎖匙。

註：請在鎖匙轉至“ON”位置後立即起動引擎，否則電瓶會因大燈和尾燈消耗電力而缺電。

“LOCK”（上鎖）位置

若要鎖定車頭，請將手把朝左側轉。壓下鎖匙並朝“LOCK”位置轉，然後拔出鎖匙。所有的電氣回路斷開。

“P”（停放）位置

當機車停靠時，鎖住車頭並將鎖匙轉至“P”（停放）位置。此時可以拔取鎖匙，定位燈和尾燈會亮著，車頭則會處於上鎖狀態。此位置是為了夜間在路邊駐車時增加可見度。

警告

在機車行進時將點火開關轉到“P”（停車）或“LOCK”位置可能會很危險。在車頭上鎖時移動機車可能會很危險。您可能會失去平衡而跌倒，或者讓機車傾倒。

請在鎖上車頭前，將機車停下來，並將機車靠在側站架上。當車頭鎖定後，切勿試圖移動機車。

警告

如果機車因打滑或碰撞而摔倒，機車意外損壞可能會造成引擎持續運轉、引起火災，或是因後輪等轉動的零件而導致受傷。

如果機車摔倒，請立即關閉點火開關。應請鈴木授權經銷商檢查機車是否有看不見的損壞。

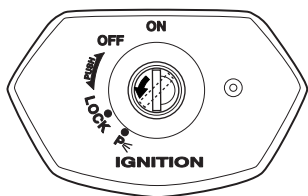

轉動鎖匙孔蓋可將鎖匙孔蓋住。

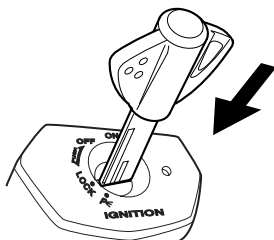
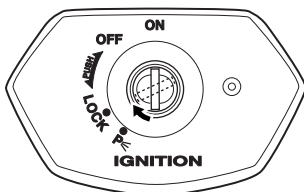
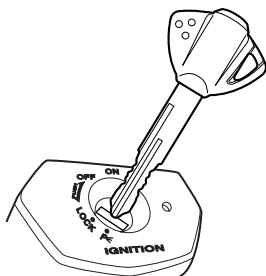

插入鎖匙時，請將蓋孔位置對準鎖匙孔的位置。

儀錶板

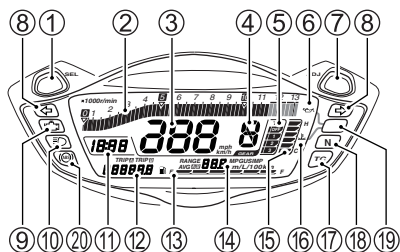

當點火開關處於“ON”（開）位置時，故障指示燈 ⑨、循跡控制指示燈 ⑰、引擎冷卻液溫度指示燈/機油壓力指示燈 ⑲、ABS 指示燈 ⑳ 和液晶顯示幕會按以下方式工作。

- 故障指示燈 ⑨ 會亮 3 秒。
- 所有液晶數字顯示進入啟用狀態，然後正常顯示。



打開點火開關時，液晶顯示幕的所有區塊都會顯示。此時，如果液晶顯示幕僅顯示公里（公里 / 小時），則無法切換到英哩（英哩每小時）指示，因為此儀錶板採用公制單位。

轉速計 ②

轉速計顯示引擎每分鐘的轉速（r/min）。

按住選擇按鈕 ①，並開啟點火開關。按住選擇按鈕 ① 4 秒，可切換到轉速計顯示方式設定模式。

透過按下選擇按鈕 ①，可改變顯示方式。按以下的順序改變顯示方式。

正常 → 反 / 正負像 → 1 段 → 2 段 → 峰值鎖定 → 正常

按下調整按鈕 ⑦，返回正常顯示。

速度計 ③

速度計以每小時公里或每小時英哩為單位顯示行駛速度。

註：

- 將此錶 ⑫ 設為里程表，然後按住選擇按鈕 ① 2 秒以便在公里 / 小時及英哩每小時間切換。同時，里程表會在公里與英哩之間切換。
- 請視情況選擇公里 / 小時或英哩每小時以遵守交通法令。
- 請在調整儀錶板顯示幕後，檢查公里 / 小時及英哩每小時顯示幕。

檔位指示器 ④

檔位指示器顯示變速檔位。當變速箱處於空檔時此指示器顯示“N”。

註：當顯示器於里程表顯示區中顯示“CHEC”時，檔位指示器不會顯示數字，僅會顯示“-”。

循跡控制系統指示燈 ⑤

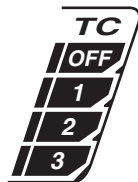

循跡控制系統設定以 OFF（關）、1、2 或 3 顯示。

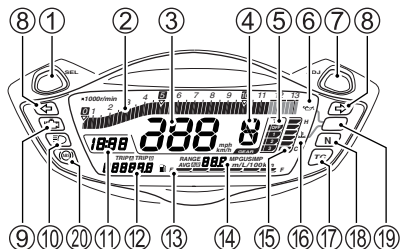

註：如需更多和循跡控制系統有關的詳細資訊，請參照 2-26 頁。



機油壓力指示燈 “” ⑥

當點火開關處於“ON”位置但引擎尚未起動時，顯示器會顯示“”指示燈 ⑥，且指示燈 ⑱ 會亮起。引擎起動後，“”指示燈 ⑥ 及指示燈應會迅速熄滅。

當引擎機油壓力降到正常作業範圍之下時，顯示器會出現“”指示燈 ⑥，且指示燈 ⑱ 會亮起。

注意

引擎起動後，如果在機油壓力指示燈亮起時轉動油門把手或騎乘機車，可能會對引擎產生不良影響。

在轉動油門把手或騎乘機車之前，確認機油壓力指示燈已熄滅。

注意

若在機油壓力指示燈亮起後繼續騎乘，可能會損壞引擎和變速箱。

若機油壓力指示燈亮起，表示油壓過低，請立即停止引擎運轉。檢查機油油位，必要時補充機油。若機油的油量正常但此指示燈不滅，應儘快請鈴木授權經銷商或合格技師檢查您的機車。

方向訊號指示燈 “” ⑧

當方向訊號向左或向右打燈時，儀錶板上的指示燈也會間歇閃爍。

註：如果方向燈由於燈絲或電路故障不能正常工作，指示燈會快速閃爍以提醒騎乘者已經發生故障。

故障指示燈 “” ⑨

FI

若燃油噴射系統出現故障，則故障指示燈 ⑨ 會亮起，顯示幕會以下列兩種方式在里程表顯示區中顯示 “FI”：

- A. 里程表顯示區中的顯示幕 ⑫ 交替顯示 “FI” 與里程表 / 旅程表讀數，故障指示燈 ⑨ 亮起，並一直亮著。
- B. 當車輛引擎運轉時，里程表顯示區中的顯示幕 ⑫ 持續顯示 “FI”，故障指示燈 ⑨ 閃爍。

於 A 模式中時引擎可持續運轉，但於 B 模式中引擎不會運轉。

注意

故障指示燈亮起表示燃油噴射系統出現故障。在故障指示燈亮起的情況下騎乘機車會損壞引擎和變速箱。

若顯示器顯示 “FI” 且故障指示燈亮起，應儘快讓鈴木授權經銷商或合格技師檢查燃油噴射系統。

註：

- 若顯示器交替顯示 “FI” 與里程表 / 旅程表讀數，且故障指示燈持續亮著，請保持引擎繼續運轉，並將機車送交鈴木授權經銷商。若引擎熄火，請在關閉並開啟點火開關後，試著重新發動引擎。
- 若顯示幕持續顯示 “FI” 且故障指示燈持續閃爍，則引擎不會起動。

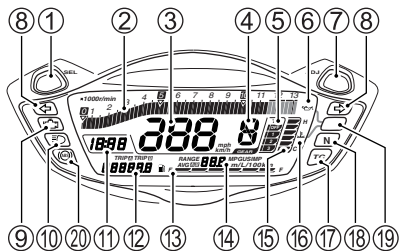

CHEC

當顯示器於里程表顯示區中顯示“CHEC”時，請檢查下列項目：

- 確認引擎停止開關處於“O”位置。
- 確認變速箱位於空檔或者側站架完全收回。

若在檢查完上述項目後顯示器仍然顯示“CHEC”，應檢查點火保險絲和導線連接器。

遠光指示燈 “≡▷” ⑩

啟用遠光大燈時，藍色指示燈會亮起。

時鐘 ⑪

12:00

當點火開關處於“ON”位置時，會顯示時間。時鐘以 12 小時制顯示時間。請按以下步驟調整時鐘。

若要調整時鐘，請同時將選擇按鈕 ① 和調整按鈕 ⑦ 按住 2 秒，直到時鐘顯示幕開始閃爍。

1. 按下選擇按鈕 ① 可調整顯示小時。
2. 按下調整按鈕 ⑦ 可調整顯示分鐘。
3. 同時將選擇按鈕 ① 和調整按鈕 ⑦ 按住 2 秒，以返回時鐘模式。

註：

- 按住選擇按鈕 ① 或調整按鈕 ⑦ 時，顯示值會持續增加。
- 當點火開關處於“ON”位置時可調整時鐘。
- 時鐘由機車的電瓶供電。若您的機車會有超過兩個月以上不使用，請將電瓶自機車拆下。

里程表 / 旅程表 / 儀錶板亮度 ⑫

該顯示幕有 4 個功能：里程表、兩個旅程表與儀錶板亮度。當點火開關轉到“ON”（開）位置時，以下測試模式會顯示 3 秒。顯示測試模式後，顯示幕將顯示上次點火開關關閉時顯示的功能。

TRIP A TRIP B
88888.8

註：

- 將此錶 ⑫ 設為里程表，然後按住選擇按鈕 ① 2 秒以便在公里及英哩間切換。此時，速度計會在公里 / 小時與英哩每小時之間切換，瞬間 / 平均燃油消耗表會在公里 / 公升（公升 / 100 公里）與 MPG IMP, US 之間切換。
- 請視情況選擇公里或英哩以遵守交通法令。
- 請在調整儀錶板顯示幕後，檢查公里及英哩顯示幕。

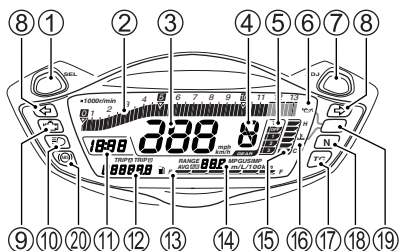

透過按下選擇按鈕 ① 或左側手把“模式”開關（上），可改變顯示。按以下的順序改變顯示幕。

註：按下循跡控制系統選擇開關時，無法透過左側手把“模式”開關改變顯示，因為循跡控制選擇模式啟用。



里程表

里程表登錄機車已經行駛的總里程數。里程表的顯示範圍為0至999999。

當總里程數超過 999999 時，里程表顯示幕會在 999999 鎖定。



旅程表

這兩個旅程表是可重設的里程表。它們可同時登錄兩種距離。例如，旅程表 A 登錄旅程距離，旅程表 B 登錄兩次加油間的行駛距離。

當顯示器顯示出您希望歸位的旅程表 A 或 B 時，按住選擇按鈕 ① 或模式開關（上）2 秒可將旅程表歸位至零。當您將旅程表 A 或 B 歸零時，燃油消耗表也會歸零。

註 當旅程表的顯示超過 9999.9 時，該旅程表會歸零並重新開始計數。

儀錶板亮度

將儀錶設為儀錶板亮度，然後按住選擇按鈕 ① 或“模式”開關（上）2 秒，直到“”記號指示燈開始閃爍。按下選擇按鈕 ① 或“模式”開關（上）可分六階段更改儀錶板亮度。亮度指示燈從“”（最小亮度）到“”（最大亮度）顯示亮度。按住選擇按鈕 ① 2 秒或按下“模式”開關（下）可返回儀錶板亮度模式。

註：如果在儀錶板亮度調整期間（閃爍時）按下循跡控制系統選擇開關（循跡模式選擇），無法使用手把“模式”開關調整或確認儀錶板亮度。在這個情況下，請使用選擇 / 調整按鈕調整 / 確認儀錶板亮度，或是再按一次循跡控制系統選擇開關（取消循跡模式選擇），即可使用手把“模式”開關調整和確認儀錶板亮度。

警告





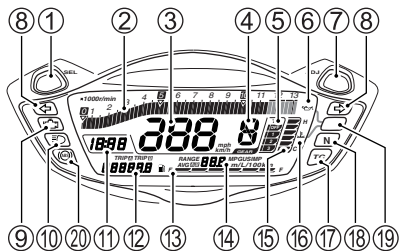

在騎乘時變更顯示器可能會很危險。將手從車把移開會使您難以控制機車。

請勿在騎乘時調整顯示器。請始終以雙手握住車把。



燃油高度指示燈 “” ⑬

燃油高度指示燈顯示油箱內剩餘的燃油量。當油箱內充滿燃油時，燃油高度指示燈會顯示全部 6 個區塊。當油位低於 4.1 L 時，記號會閃爍。當油位低於 2.1 L 時，記號和油量顯示段會閃爍。

油箱	約 2.1 L	約 4.1 L	滿
油量顯示段	閃爍 		
 記號	閃爍 	閃爍 	

註：

- 當機車以側站架安置時，燃油高度指示燈顯示油量不會正確。機車處於直立位置時，將點火開關轉至“ON”（開）位置。
- 如果燃油記號閃爍，請立即加滿油箱。當油箱快用完時，燃油高度指示燈的最後一個顯示段也會閃爍。

騎乘里程表 / 瞬間燃油消耗量表 / 平均燃油消耗量表 ⑭

該顯示幕有 3 個功能：騎乘里程表、瞬間燃油消耗量表與平均燃油消耗量表。當點火開關轉到“ON”（開）位置時，以下測試模式會顯示 3 秒。

RANGE  **88.8** **MPG** **US** **SIMP**
AVG  **88.8** **km/L/100km**

顯示測試模式後，顯示幕將顯示上次點火開關閉閉時顯示的功能。

透過按下調整按鈕 ⑦ 或左側手把“模式”開關（下），可改變顯示。按以下的順序改變顯示幕。

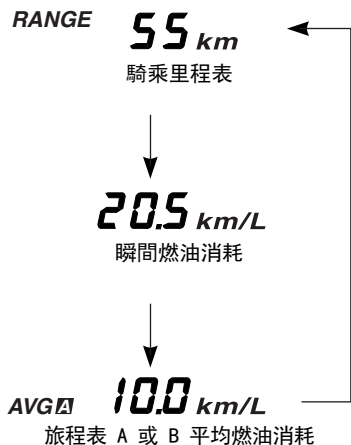

騎乘里程表

騎乘里程表根據 1 至 999 公里（英里）範圍內的剩餘燃油顯示預估騎乘里程（距離）。加油後，騎乘里程將重新計算，但是若加入的油量太少，指示可能不會變更。

當機車以側站架安置時，騎乘里程不會重新計算。在側站架收起時檢查預估騎乘里程（距離）。斷開電瓶時，騎乘里程表會歸零。若發生此情形，里程表會顯示“---”，直到機車已行駛特定距離。

註：

- 騎乘里程（距離）為預估值。顯示值可能與實際騎乘距離不同。
- 里程表不會使用平均燃油消耗值計算騎乘里程（距離），因此計算結果可能與平均燃油消耗表的顯示值不同。
- 請在預估騎乘里程下降到 1 之前加油，以免汽油用完。

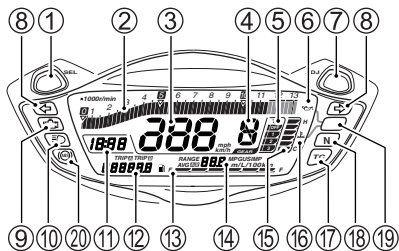

瞬間燃油消耗表與平均燃油消耗表

若要切換“公里 / 公升 (公升 / 100 公里)”與“MPG IMP, US”，請將此錶 ⑫ 設為里程表，然後按住選擇按鈕 ① 2 秒。同時，里程表會在公里與英里之間切換。

若要切換“公里 / 公升”與“公升 / 100 公里”、“MPG IMP”與“MPG US”，請將此錶 ⑭ 設至瞬間燃油消耗表或平均燃油消耗表，並按住調整按鈕 ⑦ 或“模式”開關 (下) 2 秒。

瞬間燃油消耗表

只有在機車行進時，瞬間燃油消耗表才會顯示燃油消耗值。但是，當停車時，燃油消耗表會顯示“- - . -”。此表的顯示範圍介於 0.1 到 50.0 (公里 / 公升)、2.0 到 50.0 (公升 / 100 公里)，或是 0.1 到 99.9 (MPG IMP, US)。

註：顯示幕顯示的是預估值。顯示值可能與實際數值不同。

平均燃油消耗表

平均燃油消耗表會顯示旅程 A 或旅程 B 的平均燃油消耗率。平均燃油消耗表的顯示範圍介於 0.1 到 50.0 (公里 / 公升)、0.1 到 99.9 (MPG IMP, US)，或是 2.0 到 50.0 (公升 / 100 公里)。當旅程表顯示 0.0 時，平均燃油消耗表會顯示“- - . -”。若要將燃油消耗表歸零，請將旅程表歸零。

註：顯示幕顯示的是預估值。顯示值可能與實際數值不同。

引擎冷卻液溫度指示燈 “” ⑮

冷卻液溫度會以液晶顯示幕溫度指示器 ⑮、水溫指示器 ⑯ 及指示燈 ⑰ 顯示。

當冷卻液溫度超過 116° C 時，液晶顯示幕六個區塊都會亮起。當冷卻液溫度達到 120° C 時，水溫指示器 ⑯ 會閃爍，指示燈 ⑰ 則會亮起。若供溫度指示使用的所有六個液晶顯示幕區塊 ⑮ 亮起，請將引擎熄火，等待引擎冷卻，然後檢查冷卻液高度。

注意

若在引擎冷卻液溫度指示燈亮起後繼續騎乘，可能會使引擎因過熱而嚴重受損。

若此引擎冷卻液指示燈亮起，請停止引擎使其冷卻。在此引擎冷卻液溫度指示燈熄滅前勿起動引擎。

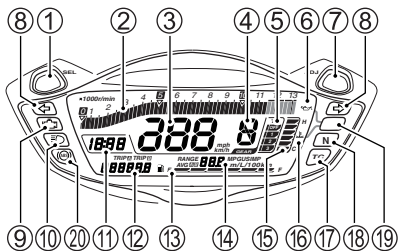

循跡控制指示燈“TC” ⑰

當循跡控制系統關閉時，循跡控制指示燈會持續點亮。

當循跡控制系統設至模式 1、模式 2 或模式 3 時，循跡控制指示燈會如下顯示。

- 指示燈會在點火開關轉到“ON”時亮起，並在機車時速超過 5 公里後熄滅。
- 當循跡控制系統由於系統故障而未運作時，指示燈會亮起，並一直亮著。
- 當循跡控制系統偵測到後輪打滑，並因此控制引擎動力時，指示燈會閃爍。
- 當循跡控制系統在加速期間監控後輪循跡時，指示燈會維持熄滅。

警告

當循跡控制系統開啟且循跡控制指示燈點亮，這時騎乘機車極其危險。

若循跡控制指示燈在駕駛時亮起，請將機車停放在安全的位置，並關閉點火開關。在一段時間之後將點火開關轉到“ON”，然後檢查指示燈是否亮著。

- 若指示燈在開始駕駛後熄滅，循跡控制系統會發揮作用。
- 若指示燈未在開始駕駛後熄滅，表示循跡控制系統未發揮作用。您應儘快讓鈴木授權經銷商對系統進行檢查。

註：如需更多和循跡控制系統有關的詳細資訊，請參照 2-26 頁。

空檔指示燈“N” ⑱

當變速箱位於空檔時，綠燈會亮起。此燈會在您切換到任何其他檔位時熄滅。

ABS 指示燈 “(ABS)” ⑳

本指示燈通常會在點火開關轉到“ON”時亮起，並在機車時速超過 10 公里後熄滅。

若 ABS（防鎖死煞車系統）發生問題，此指示燈會閃爍或亮起。ABS 在 ABS 指示燈亮起或閃爍時不會發揮作用。

註：若 ABS 指示燈在機車起動後但開始騎乘前熄滅，請先關閉再打開點火開關以檢查 ABS 指示燈的功能。若引擎在開始騎乘前以高速轉動，ABS 指示燈可能會熄滅。若 ABS 指示燈未在點火開關打開後亮起，請儘快讓鈴木授權經銷商對系統進行檢查。

警告

在 ABS 指示燈亮起的狀況下駕駛機車可能會很危險。

若 ABS 指示燈在駕駛時閃爍或亮起，請將機車停放在安全的位置，並關閉點火開關。在一段時間之後將點火開關轉到“ON”，然後檢查指示燈是否亮著。

- 若指示燈在開始駕駛後熄滅，ABS 會發揮作用。
- 若該指示燈並未在開始駕駛後熄滅，表示 ABS 未發揮作用，且煞車提供的是一般的煞車停止功能。您應儘快讓鈴木授權經銷商對系統進行檢查。

左車把

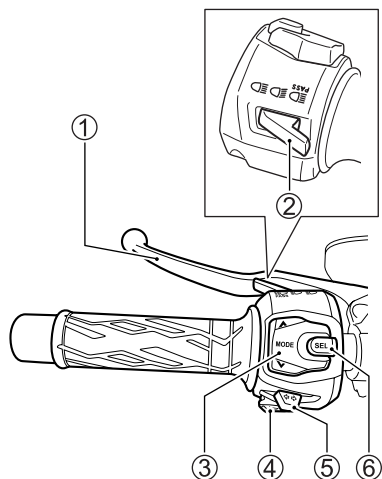

離合器拉桿 ①

起動引擎或轉換檔位時，此離合器拉桿可斷開傳遞到後輪的動力。握緊此拉桿可鬆開離合器。

變光開關 ②

“←”位置

大燈之近光和尾燈亮起。

“→”位置

大燈之遠光和尾燈亮起。遠光指示燈也會亮起。

大燈閃爍開關

按此開關可使大燈閃爍。

注意

在大燈前貼膠帶或放置物品會妨礙大燈散熱。這可能會導致大燈損壞。

請勿在大燈上貼膠帶或在其前方放置物品。

注意

請勿在亮起的大燈或尾燈前方放置物品，也不要再在停車時用衣服罩住。

這樣可能會造成燈罩蓋融化，或是因燈罩蓋過熱而損壞放置的物品。

模式開關 ③



“模式開關”的功能與“選擇”開關相同。如需詳細資訊，請參閱“儀錶板”和“循跡控制系統”章節。

註：如需更多和循跡控制系統有關的詳細資訊，請參照 2-26 頁。

喇叭開關 “” ④

按下開關可鳴響喇叭。

方向訊號燈開關 “” ⑤

將此開關推到“”位置時，左方向訊號會閃爍。將此開關推到“”位置時，右方向訊號會閃爍。相應的指示燈也會間歇閃爍。若要取消方向訊號，請按下中間開關。

警告

未能開啟或關閉方向訊號燈都是很危險的。其他駕駛可能會誤認您的行駛線，進而造成事故。

當您想變換車道或轉向時，請務必使用方向訊號燈。在轉向、變換車道完成後，請務必關閉方向訊號燈。

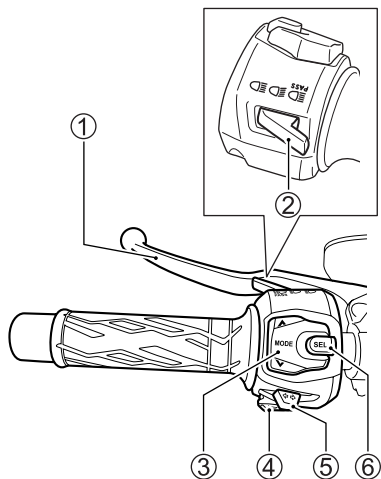

循跡控制系統選擇開關 ⑥

循跡控制系統

當循跡控制系統在加速期間偵測到後輪打滑時，會自動控制引擎動力，以恢復後輪的抓地力。當循跡控制系統控制引擎動力時，循跡控制指示燈會閃爍。

警告

過度依賴循跡控制系統可能會很危險。

在某些情況下，循跡控制系統無法提供控制以限制後輪打滑。系統無法控制因高速過彎、傾斜角過大、剎車動作或引擎剎車效果導致的後輪打滑。務必根據您的騎乘技巧、天氣和路況，以適當的車速操作機車。

警告

更換成非指定輪胎可能會很危險。

更換輪胎時，務必安裝指定輪胎。如果在機車上安裝非指定尺寸或類型的輪胎，循跡控制系統將無法正確控制引擎動力。

註:

- 當循跡控制系統控制引擎動力時，引擎聲和排氣聲將改變。
- 當前輪由於突然加速或其他原因而未充分接觸路面時，循跡控制系統會控制引擎動力。
- 若前輪或後輪未充分接觸路面，例如當騎在顛簸的道路上，循跡控制系統會控制引擎動力。
- 當循跡控制系統控制引擎動力時，即使操作油門把手以增加引擎動力，也不會增加引擎轉速。若發生此情形，請完全關閉油門以恢復正常狀態。

循跡控制系統可設至 OFF（關）、模式 1、模式 2 或模式 3。

<OFF（關）>

即使後輪打滑，循跡控制系統也不會控制引擎動力。

<模式 1>

在這個模式下，循跡控制系統設為低靈敏度，因此循跡控制系統可以在控制引擎動力前允許一定程度的車輪打滑。

<模式 2>

在這個模式下，循跡控制系統設為中等靈敏度，因此循跡控制系統可以在控制引擎動力前允許比模式 1 較少的車輪打滑。

<模式 3>

在這個模式下，循跡控制系統設為高靈敏度，因此循跡控制系統可以在控制引擎動力前允許比模式 2 較少的車輪打滑。

警告

無法在操作機車前確認循跡控制系統處於預期模式會很危險。

請在操作機車前確認循跡控制系統處於預期模式。

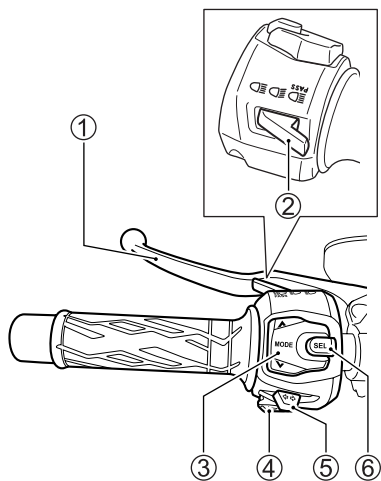

模式設定

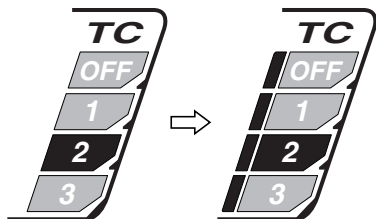

1. 按下用於模式選擇的循跡控制系統選擇開關 ⑥。

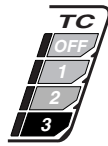
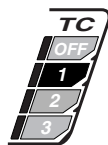
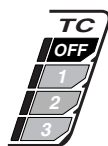

2. 按下模式開關（上、下）③，將儀錶板中的循跡控制系統顯示幕指示變更為想要的模式。顯示幕如圖所示變化。
3. 按下循跡控制系統選擇開關 ⑥ 以取消模式選擇。儀錶板中的循跡控制系統顯示幕返回正常顯示模式。

註:

- 變更模式時，務必使油門保持完全關閉。如果因油門未完全關閉而無法變更模式，循跡控制系統顯示幕上的所選模式顯示段會閃爍。
- 即使點火開關已關閉，設定仍會保留在記憶體中。
- 即使電瓶完全沒電或從機車斷開與拆除，循跡控制系統的設定仍會保留在記憶體中。

右車把

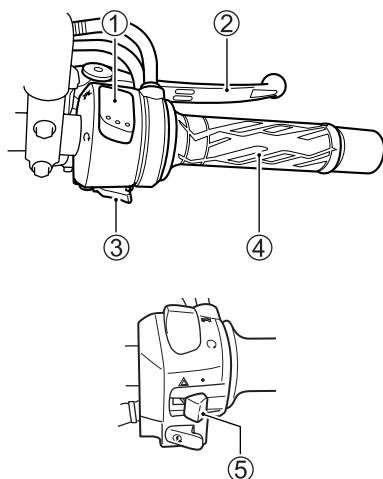

(歐盟)

引擎停止開關 ①

“~~⊗~~” 位置

點火線路切斷。引擎不能起動或運轉。

“○” 位置

點火線路接通，引擎可運轉。

前剎車拉桿 ②

將剎車拉桿輕輕壓向油門轉把可使用前輪制動功能減速。本機車採用碟式剎車系統，不需極大壓力即可妥當地降低機車速度。將剎車拉桿向內壓時，剎車燈會亮起。

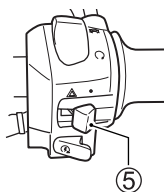
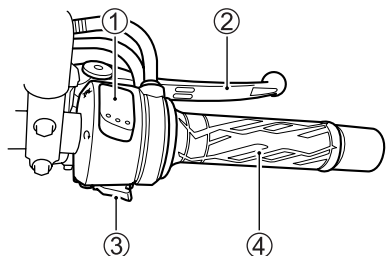

(歐盟)

前剎車拉桿的調節

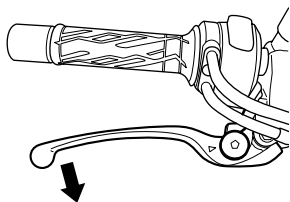

油門轉把和前剎車拉桿之間的距離可分 5 個階段調節。若要變更其位置，請將剎車拉桿朝前推，然後將調節器轉到所需位置。改變剎車拉桿位置時，請務必讓調節器停留在適當的位置上。剎車拉桿軸銷上的凸起部分應嵌入調節器上的凹陷處。本型機車出廠時調節器位於位置 3 上。

⚠ 警告

在騎乘時調節前剎車拉桿的位置會很危險。將手從車把移開會使您難以控制機車。

請勿在騎乘時調節前剎車拉桿的位置。請始終以雙手握住車把。

電動起動器按鈕 “” ③

此按鈕用於操作起動馬達。當點火開關處於“ON”（開啟）位置，引擎停止開關位於“”且變速箱位於空擋時，按下電動起動按鈕可起動引擎。

註：本機車配有點火線路和起動線路用連鎖系統。只有以下情況可以起動引擎：

- 變速箱處於空檔，或是
- 變速箱打入檔位，側站架完全收回且離合器鬆開。

註：按下電動起動器按鈕時，大燈會熄滅。

注意

讓起動馬達一次轉動超過 5 秒時，起動馬達與線路會因過熱而損壞。

每次發動起動馬達請勿超過 5 秒。若引擎在數次嘗試後仍未起動，請檢查燃油供應狀況和點火系統。請參閱本說明書“故障排除”一節。

注意

檢查引擎是否處於下列條件。如果不是在下列條件下起動引擎，可能會使引擎嚴重受損。如果指示器沒有顯示這些條件，請委託鈴木授權經銷商檢修。

- 當空檔指示燈亮起時，檔位指示器應顯示“N”（空檔）。
- 當空檔指示燈熄滅時，檔位指示器應顯示“1”、“2”、“3”、“4”、“5”或“6”。

鈴木簡易起動系統

使用鈴木簡易起動系統，只要按一下電動起動器按鈕就能起動引擎。變速箱位於空檔時，不需握緊離合器拉桿就能起動引擎。變速箱位於空檔以外的檔位時，握緊離合器拉桿可起動引擎。

註：按下電動起動器按鈕時，即使您將手從按鈕上移開，起動馬達仍會繼續轉動數秒。經過數秒後，或是起動引擎時，起動馬達會自動停止。

油門轉把 ④

可利用油門轉把位置來控制引擎轉速。轉把向內轉可增加引擎轉速。轉把向外轉可降低引擎轉速。

危險警告開關 “△” ⑤（歐盟）

在點火開關位於“ON”（開啟）或“P”（停放）位置時打開此開關，四個方向訊號燈及指示燈會同時閃爍。在緊急停車時或您的機車成為公路上的障礙時，請使用危險警告燈提醒其他車輛小心。

油箱蓋

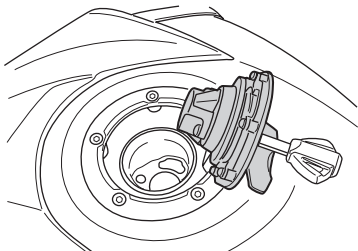
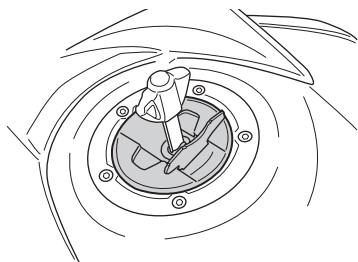

若要打開油箱蓋，請將點火鎖匙插入鎖孔並順時針旋轉。在插入鎖匙的狀況下，以鎖匙拉起並打開油箱蓋。若要關閉油箱蓋，請在鎖匙插入鎖孔的狀態下將油箱蓋緊緊按下。

加油時請使用新汽油。請勿使用受到污物、灰塵、水或其他液體污染的劣質汽油。加油時請注意避免污物、灰塵或水進入油箱。

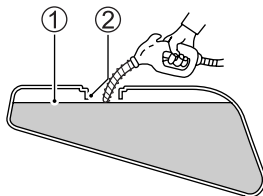

- ① 燃油液位
- ② 加油孔頸

⚠ 警告

若加太多燃油，當燃油因引擎熱度或陽光加熱而膨脹時，可能會溢出。溢出的燃油可能會起火。

當油位達到加油孔頸底端時請停止加油。

⚠ 警告

加油時若未遵守安全措施，可能會引發火災，或使您吸入有毒油氣。

請在通風良好的地方進行加油。請確定引擎已熄火，並請避免讓汽油噴濺到高溫的引擎上。請勿吸煙，並確定該區域內無明火或火花存在。請避免吸入汽油蒸氣。為機車加油時請讓兒童和寵物遠離。

腳踏換檔桿

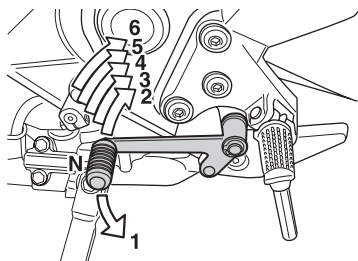

此車型使用六檔變速箱，其運作方式如圖所示。若要正確換擋，請在操作腳踏換檔桿時，握緊離合器拉桿並關閉油門。勾起腳踏換檔桿可升檔，壓下腳踏換檔桿可降檔。空檔位於 1、2 檔之間。需要打空檔時，請將換檔桿踩升到 1、2 檔之間。

註：當變速箱處於空檔時，儀錶板上的綠色指示燈會亮起。但即使綠燈是亮著的，仍應小心、緩慢地鬆開離合器拉桿以確認變速箱確實是掛在空檔上。

請在降檔前減速。降檔時，必須在合上離合器之前增加引擎轉速。這樣能夠防止傳動部件及後輪出現不必要的磨損。

後剎車踏板

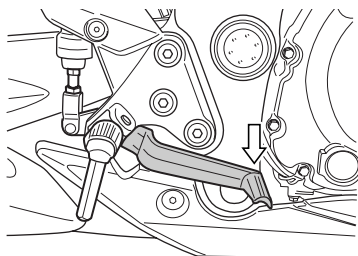

踩下後剎車踏板時將會啟動後碟刹。使用後剎車時，剎車燈會亮起。

座墊鎖和安全帽掛鉤

前座墊

若要拆卸前座墊。

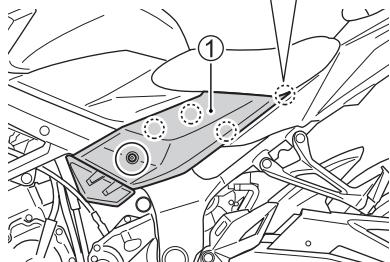
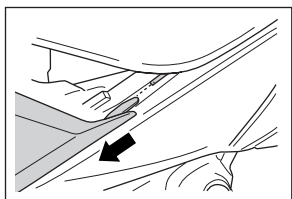

1. 拆下螺栓。脫開搭鉤。朝箭頭方向拆下左右側車罩 ①。

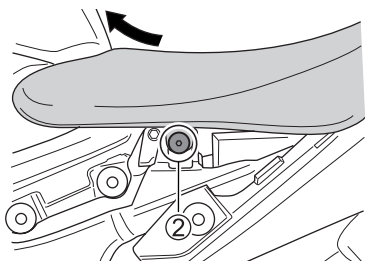

2. 拆下左右螺栓 ②。拉起座墊前端並將其向前滑動。

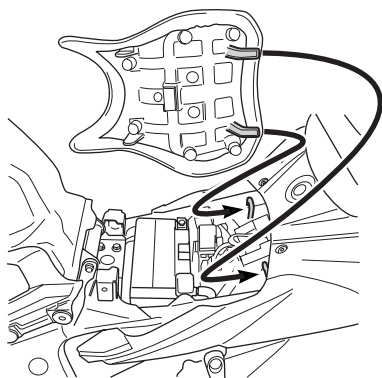

若要重新安裝座墊，請將座墊掛鉤滑入車架上的座墊掛鉤固定架中，並將螺栓牢牢旋緊。

警告

座墊若未正確安裝會晃動，並會造成機車失控。

請將座墊固定在正確的位置。

後座墊

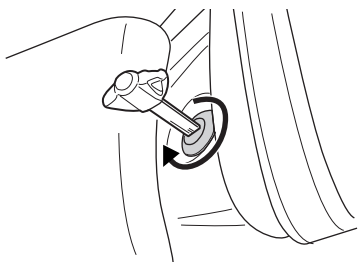

座墊鎖位於中央車罩。若要打開後座墊，請將點火鎖匙插入鎖孔並順時針旋轉。拉起座墊前端並將其向前滑動。

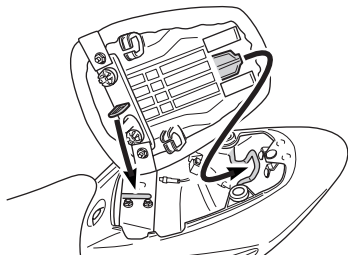

若要重新安裝座墊，請將座墊掛鉤滑入座墊掛鉤固定架中，同時用力推，直至座墊“啪嗒”一聲進入鎖定位置。

⚠ 警告

座墊若未正確安裝會晃動，並會造成機車失控。

請將座墊安裝在正確的位置。

安全帽掛鉤

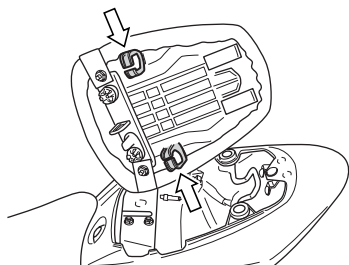

後座墊下方有安全帽掛鉤。若要使用這些掛鉤，請移開座墊，將安全帽掛在安全帽掛鉤上，然後裝回座墊。

⚠ 警告

掛在掛鉤上的安全帽會干擾您操控機車。

騎乘時請勿將安全帽掛在安全帽掛鉤上。若您必須攜帶安全帽，請將其固定於座墊上。

行李束帶

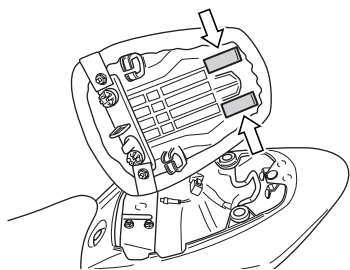

行李束帶摺疊存放於座墊的下面。從掛鉤上拆除行李束帶，使行李束帶外露，然後關上座墊。將彈性繩掛在行李束帶上可將行李固定在座墊上。

側站架

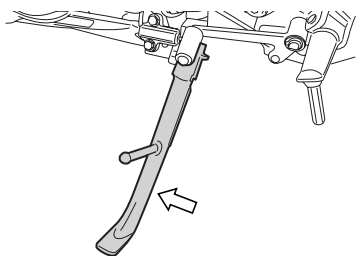

當側站架處於放下狀態且變速箱不在空檔時，內置的連鎖系統會切斷點火線路。

該側站架/點火連鎖系統按以下方式運作：

- 若側站架放下且變速箱打入檔位，則引擎不能起動。
- 若引擎正在運轉，且在側站架放下時將變速箱打入檔位，則引擎會停止運轉。
- 若引擎正在運轉，且在變速箱已打入檔位時放下側站架，則引擎會停止運轉。

警告

若側站架沒有完全收起，可能會在您左轉時造成事故。

請在騎乘前檢查側站架 / 點火連鎖系統是否正常。請務必在發動前將側站架完全收起。

注意

若在停車時未採取適當的預防措施，機車可能會傾倒。

請盡量將機車停放在結實、平坦的地面上。若您必須在斜坡上停放，請將車頭朝著上坡，並將變速箱打入 1 檔以減少側站架因移動而收回的可能性。

懸吊調整

依不同的騎乘情況（例如低速、高速，以及輕載、重載）選擇前後避震器的標準設定。可以根據您的喜好微調避震器設定。

注意

用力轉動調節器可能會損壞懸吊裝置。

切勿將調節器轉動到超過極限。

前方懸吊

彈簧預緊調節

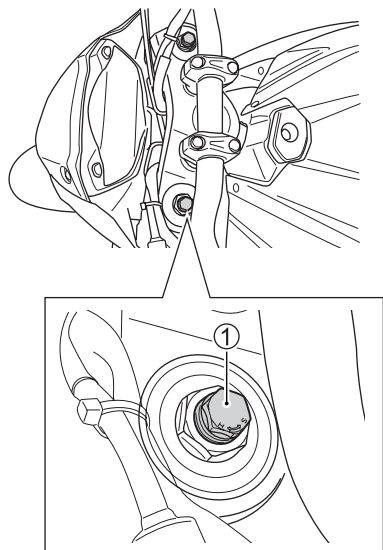

若要變更彈簧預緊量，請將調節器 ① 朝順時針或逆時針轉。將調節器順時針轉可增加彈簧預緊量。將調節器逆時針轉可減少彈簧預緊量。調節器 ① 側邊有 6 條溝線可供參考。位置 1 的彈簧預緊量最小，位置 6 的預緊量最大。本型機車出廠時調節器位於位置 3.5 上。

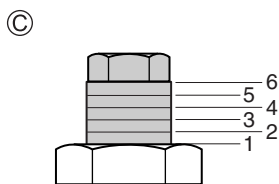
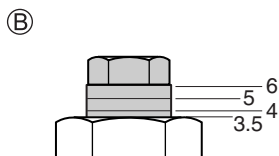
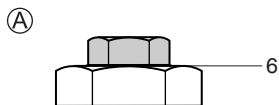

- Ⓐ 位置 6
- Ⓑ 位置 3.5
- Ⓒ 位置 1

⚠ 警告

懸吊調整結果不均衡時，會造成操控不良、騎乘不穩定。

請將右前叉與左前叉的設定調整至相同。

後懸吊

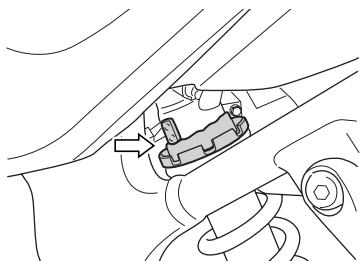

彈簧預緊調節



後懸吊彈簧的預緊可依據騎乘者、負載、行駛風格和路面條件進行調節。彈簧預緊調節位置有 7 種。若要變更彈簧預緊設定，用側站架撐起機車。旋轉彈簧張緊環，將工具包裡的調節器調節至需要的位置。在位置 1 處彈簧張緊力最軟，在位置 7 處彈簧張緊力最硬。本型機車出廠時調節器位於位置 3 上。

後懸吊標籤

警告



本裝置包含高壓氮氣。
處理不當可能會導致爆炸。

- 應遠離火和熱源。
- 如需更多資訊，請閱讀車主手冊。

註：請洽詢鈴木授權經銷商以處理後懸吊裝置。



建議的燃油、機油和冷卻液

燃料辛烷值	3-2
建議的含氧燃料	3-2
機油	3-3
引擎冷卻液溶液	3-5

建議的燃油、機油和冷卻液

燃料辛烷值

使用辛烷值 95 以上（研究方法）的高級無鉛汽油。無鉛汽油能延長火星塞和排氣零件的使用壽命。

- *GSX-S750A/AZ 型引擎在設計上只能使用無鉛汽油。請在任何騎乘情況下均使用高級無鉛汽油。*
- *如果引擎發生故障，例如加速不良或動力不足，可能是機車使用的燃油所引起。在這個情況下，請前往不同的加油站。如果前往不同的加油站仍然無法改善這個情況，請諮詢鈴木授權經銷商。*

建議的含氧燃料 （加拿大、歐盟）

達到最低辛烷值且符合下述要求的含氧燃料可用於您的機車，且不會因此損及新車有限保固條款或廢氣排放控制系統保固條款。

註：含氧燃料是包含攜氧添加劑的燃料，如酒精。

乙醇混合汽油

在部分地區，可以在市面上買得到無鉛汽油和乙醇（穀類酒精）的混合物或所謂的“GASOHOL”。若此類混合物的乙醇含量不超過 10% (E10)，可用於您的機車。請確保此乙醇混合汽油的辛烷值不低於建議值。

註:

- 為協助減少空氣污染，鈴木公司建議您使用含氧燃料。
- 請確保您使用的任何含氧燃料都達到建議的辛烷值。
- 若您在使用某種含氧燃料時對機車的行駛性能不滿意，或者感覺到引擎爆震，請用其他品牌的燃料，因各品牌間可能會有差異。

注意

溢出的汽油內含乙醇，可能會對機車的表層油漆造成損壞。

加油時請注意避免濺出任何燃油。若有任何汽油濺出，應立即將其擦淨。

注意

請勿使用含鉛汽油。

使用含鉛汽油會造成觸媒轉化器故障。

機油

請使用正廠鈴木機油或同等產品。若無法買到正廠鈴木機油，可根據下表選擇一種適當的機油。

機油品質是影響引擎性能和壽命的主要因素。請選用優質機油。請選用 API（美國石油協會）SG、SH、SJ 或 SL 等級的機油，或 JASO MA 等級的機油。

SAE	API	JASO
10W-40	SG、SH、SJ 或 SL	MA

API: 美國石油協會

JASO: 日本汽車標準組織

SAE 引擎機油粘度

鈴木公司建議您使用 SAE 10W-40 機油。若無法買到此種機油，可根據下表選擇一種機油代用。

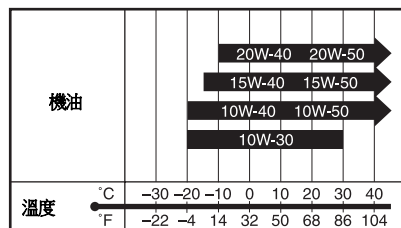

JASO T903

JASO T903 標準是一個索引值，用於選擇 4 衝程機車或 ATV（全地形車）引擎的機油。機車和 ATV 引擎的離合器、變速箱齒輪均用機油潤滑。JASO T903 規定了機車、ATV 離合器和變速箱的性能要求。

有 MA 和 MB 兩種等級。油箱按以下方式顯示其分類。

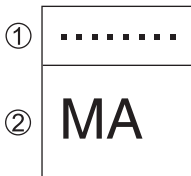

① 機油銷售公司的代碼號

② 機油分類

節能

鈴木公司不建議使用所謂的節能機油。部分 API 分類屬於 SH、SJ 或 SL 級別的機油產品在 API 的環形分類標誌上帶有節能（ENERGY CONSERVING）的字樣。這些機油會影響引擎壽命和離合器性能。

API SG、SH、SJ 或 SL



建議

API SH、SJ 或 SL



不建議

引擎冷卻液溶液

使用“SUZUKI SUPER LONG LIFE COOLANT”（鈴木牌超長效冷卻液）或“SUZUKI LONG LIFE COOLANT”（鈴木牌長效冷卻液）。若無法買到“SUZUKI SUPER LONG LIFE COOLANT”和“SUZUKI LONG LIFE COOLANT”，請使用與鋁製散熱器相容的乙二醇防凍劑混合蒸餾水，且比例必須為 50:50。

警告

誤飲或吸入引擎冷卻液是有害和致命的。其溶液對動物是有毒的。

切勿飲入防凍劑或冷卻液溶液。若不慎飲入，請勿催吐。請立即聯絡毒物管制中心或醫生。避免吸入其霧氣或熱蒸氣。一旦吸入，應立即到空氣清新的地方換氣。若不慎入眼，應以清水沖洗並就醫。在處理溶液後應徹底清洗。請將其放置在兒童和動物無法接觸到的地方。

注意

濺出的冷卻液會損壞機車的表層油漆。

在填充散熱器時，請小心不要讓任何液體灑到外面。一旦有引擎冷卻液濺出，應立即將其擦淨。

引擎冷卻液

引擎冷卻液除有防凍能力外還有防鏽和潤滑水泵的作用。因此，在任何時候皆應使用引擎冷卻液，即使當地的氣溫不會低於冰點。

SUZUKI SUPER LONG LIFE COOLANT (藍)

“SUZUKI SUPER LONG LIFE COOLANT”已依照適當比例事先混合。當冷卻液不足時，僅可加入“SUZUKI SUPER LONG LIFE COOLANT”。更換冷卻液時，不需要稀釋“SUZUKI SUPER LONG LIFE COOLANT”。

SUZUKI LONG LIFE COOLANT (綠)

混合用水

僅可使用蒸餾水。非蒸餾水會腐蝕和堵塞鋁製散熱器。

所需水量和冷卻液使用量

溶液容量 (總量): 2800 ml

50%	水	1400 ml
	冷卻液	1400 ml

註: 此 50% 混合液能保護冷卻系統, 在溫度 -31°C 以上可防止結冰。若機車會暴露在 -31°C 以下的溫度內, 則冷卻液的混合比例須提高到 55% (-40°C) 或 60% (-55°C)。冷卻液的混合比例不應超過 60%。



新車磨合和騎乘前之檢查

建議引擎最大轉速	4-2
改變引擎轉速	4-2
新輪胎之磨合	4-2
避免不變的低速行駛	4-2
騎乘前使引擎機油循環	4-3
進行第一次且最重要的保養	4-3
騎乘前之檢查	4-3

新車磨合和騎乘前之檢查

先前章節說明了適當的磨合對使您的新車達到最長使用壽命和最佳性能具有的重要性。以下說明適當的磨合方法。

建議引擎最大轉速

本表列出新車磨合期建議的引擎最大轉速。

最初	800 公里	低於 5750 rpm
至	1600 公里	低於 8500 rpm
超過	1600 公里	低於 11500 rpm

改變引擎轉速

應改變引擎的轉速，避免在某一固定轉速下持續運轉。這可使零件受到壓力而“加壓”然後減壓，使零件得以冷卻。壓力的反覆加壓與減壓可使零件咬合得更好。在磨合期間，宜對引擎零件施加適當的壓力，使其完全咬合。但是，切勿對引擎施加過大的負載。

新輪胎之磨合

和引擎一樣，新輪胎也需要適當磨合才能達到最佳抓地力。在最初 160 公里時，可藉由逐漸增加機車的轉彎傾斜角來摩擦胎面，使輪胎達到最佳抓地力。在前 160 公里中，請避免急劇加速、急轉彎和緊急剎車。

警告

若輪胎磨合不徹底，會造成輪胎打滑和失控。

使用新輪胎騎乘時應特別小心。在最初 160 公里時，請根據本節之說明對輪胎進行適當的磨合，並避免急劇加速、急轉彎和緊急剎車。

避免不變的低速行駛

引擎以長時不變的低速（輕載）運轉時，會造成零件打滑而導致咬合不良。請在不超過建議最大轉速的範圍內，讓引擎在各檔位間自由加速。但是，在最初 1600 公里內，請不要使用最大油門。

騎乘前使引擎機油循環

在冷機起動後或暖機，請給予充分的時間怠轉，然後加壓或運轉引擎。這樣可使潤滑油到達引擎所有的關鍵零件。

進行第一次且最重要的保養

機車的首次保養（1000 公里保養）是您的機車最重要的保養工作。在磨合期間，所有引擎零件都會磨合。首次保養進行的保養工作包括修正各調整值、鎖緊所有零件，以及更換磨損的機油。及時進行此項保養，能協助引擎發揮最佳性能和延長使用壽命。

註：1000 公里保養應按本車主手冊“檢查與保養”一節的說明進行。請特別注意該節中“小心”和“警告”訊息部分的說明。

騎乘前之檢查

警告

騎乘前如未檢查機車並進行必要的保養，會增加發生事故及損壞設備的可能性。

請務必在每次騎乘前進行檢查，以確保機車狀態良好。請參閱本車主手冊中的“檢查和保養”章節。

警告

如果使用不合適的輪胎或胎壓不均衡，機車可能會失控。這會增加發生事故的風險。

請務必使用本車主手冊所指定之尺寸與類型的輪胎。請務必依據“檢查和保養”章節的說明，維持適當的輪胎壓力。

在騎乘機車前，請務必檢查下列事項。切勿低估這些檢查的重要性。請在騎乘機車前進行所有檢查。

⚠ 警告

在引擎運轉時檢查保養項目是非常危險的。若您的手或衣物被捲入旋轉中的引擎零件內，您可能會受重傷。

除了檢查照明燈、引擎停止開關和油門以外，在進行保養檢查時應關閉引擎。

照明 (☞ 2-7, 2-10, 2-24)	所有燈光和指示器的動作
喇叭 (☞ 2-25)	功能正常
引擎停止開關 (☞ 2-29)	功能正常
側站架 / 點火連鎖系統 (☞ 6-38)	動作正常

檢查項目	檢查內容：
轉向	<ul style="list-style-type: none"> • 動作平滑 • 移動無阻力 • 無隙縫或鬆動
油門 (☞ 6-22)	<ul style="list-style-type: none"> • 油門線間隙適當 • 油門把手能平滑地回到關閉位置
離合器 (☞ 6-23)	<ul style="list-style-type: none"> • 離合器拉桿有適當的間隙 • 能平滑而漸進地動作
剎車 (☞ 2-29, 2-33, 6-30)	<ul style="list-style-type: none"> • 踏板和拉桿的操作適當 • 油罐之油面高過“LOWER”線 • 踏板和拉桿的間隙適當 • 無“鬆孔” • 無漏油 • 剎車片未磨損警示到限位線以下
懸吊裝置 (☞ 2-37)	動作平滑
燃油 (☞ 2-18)	燃油足以行駛預定距離
驅動鏈 (☞ 6-26)	<ul style="list-style-type: none"> • 鬆緊適當 • 經適當潤滑 • 未過度磨損或損壞
輪胎 (☞ 6-34)	<ul style="list-style-type: none"> • 胎壓適當 • 胎紋深度適當 • 無裂紋或切口
機油 (☞ 6-15)	油位適當
冷卻系統 (☞ 6-24)	<ul style="list-style-type: none"> • 冷卻液液位適當 • 冷卻液無洩漏情形

騎乘要領

起動引擎	5-2
開始行駛	5-4
變速箱之使用	5-5
在斜坡上行駛	5-6
停止和停放	5-6

騎乘要領

起動引擎

在嘗試起動引擎之前，請確認：

- 變速箱處於空檔。
- 引擎停止開關位於“”位置。

註：本機車配有點火線路和起動線路用連鎖系統。

只有以下情況可以起動引擎：

- 變速箱處於空檔，或是
- 變速箱打入檔位，側站架完全收回且離合器鬆開。

註：若機車翻倒，則燃油供給系統會停止引擎的運轉。請在重新起動引擎前關閉點火開關。

冷引擎時：

1. 完全關閉油門，然後按下電動起動器按鈕。
2. 引擎起動後，使引擎運轉，直至引擎充分加溫。

注意

檢查引擎是否處於下列條件。如果不是在下列條件下起動引擎，可能會使引擎嚴重受損。如果指示器沒有顯示這些條件，請委託鈴木授權經銷商檢修。

- 當空檔指示燈亮起時，檔位指示器應顯示“N”（空檔）。
- 當空檔指示燈熄滅時，檔位指示器應顯示“1”、“2”、“3”、“4”、“5”或“6”。

冷引擎難以啟動時：

1. 將油門把手旋開約 1/8 轉並按下電動起動器按鈕。
2. 引擎起動後，使引擎運轉，直至引擎充分加溫。

暖引擎時：

完全關閉油門，然後按下電動起動器按鈕。

暖引擎難以啟動時：

將油門把手旋開約1/8轉並按下電動起動器按鈕。

警告

機車排放的氣體內含一氧化碳，這種危險氣體無色無味難以被發現。吸入一氧化碳會導致嚴重傷害甚至死亡。

請勿在室內或通風狀況不良的地方起動或運轉引擎。

注意

引擎起動後，如果在機油壓力指示燈亮起時轉動油門把手或騎乘機車，可能會對引擎產生不良影響。

在轉動油門把手或騎乘機車之前，確認機油壓力指示燈已熄滅。

注意

讓引擎運轉太長時間而不騎乘，可能會使引擎過熱。過熱會造成引擎內部零件損壞、排氣管高溫變色。

若您不會立即騎乘機車，應關閉引擎。

鈴木簡易起動系統

使用鈴木簡易起動系統，只要按一下電動起動器按鈕就能起動引擎。變速箱位於空檔時，不需握緊離合器拉桿就能起動引擎。變速箱位於空檔以外的檔位時，握緊離合器拉桿可起動引擎。

註：按下電動起動器按鈕時，即使您將手從按鈕上移開，起動馬達仍會繼續轉動數秒。經過數秒後，或是起動引擎時，起動馬達會自動停止。

⚠ 警告

以過快速度駕駛會增加機車失控的可能性，進而造成事故。

請根據路況、能見度、車輛的操作狀況及您的技術與經驗，以適當的速度騎乘。

⚠ 警告

騎乘時，即使是騰出一隻手或一隻腳，都會影響您控制機車的能力。這可能會使您失去平衡而從機車上跌落。若在騎乘時將一隻腳從腳踏板上移開，您的腳或腿可能接觸到後輪。這可能會使您受傷或造成事故。

騎乘時，請務必以雙手握住車把，並將雙腳放置在腳踏板上。

請勿在車輛行駛中將機車獨輪行駛（翹前輪或翹後輪），這會使您造成事故或引響其他用路人發生事故。

⚠ 警告

從大型卡車旁通過時或在隧道出口、斜坡處，會突然出現側風，側風會使機車失控。

此時請減慢車速，並注意可能突然出現的側風。

將側站架完全收起後，請握緊離合器拉桿使機車暫時停止。踩下腳踏換檔桿打入第一檔。向內側稍微轉動油門把手，同時慢慢鬆開離合器拉桿。待離合器接合上後，機車會開始前進。若要切換到下一個更高檔位，請緩慢加速，然後關閉油門同時握緊離合器拉桿。將換檔桿向上抬選擇下一檔，鬆開離合器拉桿並再次打開油門。以這種方式反覆操作直到打入最高檔位。

註：本機車配有一個側站架 / 點火連鎖系統。若您在側站架放下時將變速箱打入檔位，引擎會停止轉動。

變速箱之使用

變速箱能夠讓引擎在正常的轉速區間內順暢地改變車速。變速箱齒輪比經精心設計以配合引擎的特性。駕駛人應依據騎乘狀況選擇最合適的檔位。請勿以拉離合器拉桿（離合器分離）的方式來控制車速，您應降低檔位使引擎在正常的轉速區間內運轉。

警告

於引擎轉速很高時降檔會造成：

- 由於增加了引擎剎車力，造成機車後輪鎖死打滑、失去抓地力，進而引發事故。
- 強迫引擎在低檔位過度運轉，造成引擎損壞。

請在降低檔位前降低車速。

警告

在轉彎時降檔，可能會使機車後輪鎖死打滑、失控。

請在直路段進入彎道段之前，降低行駛車速並降檔。

注意

讓引擎轉速使轉速表進入紅色區域會造成引擎嚴重受損。

請勿在任何檔位讓引擎轉速進入紅色區域。

注意

腳踏換檔桿操作錯誤可能會損壞變速箱。

- 切勿將腳放在腳踏換檔桿上休息。
- 換檔時切勿過度用力。

在斜坡上行駛

- 攀登陡坡時，機車可能會開始減速並出現動力不足的現象。此時，您應該切換到低速檔，使引擎得以再次於正常動力輸出範圍內運作。請迅速換檔，以免機車失去動力。
- 沿著長而陡峭的斜坡下降時，請切換至較低檔位，利用引擎剎車來降低車速。持續使用剎車會使剎車溫度過高並減損其效果。
- 但請注意，別讓引擎轉速過快。

停止和停放

防鎖死剎車系統 (ABS)

此車款配備了防鎖死剎車系統 (ABS)，在您直線騎乘時，若您緊急剎車或在滑溜路面上剎車，其設計可防止車輪鎖死。

ABS 會在每次偵測到車輪被鎖死時發揮作用。當 ABS 發生作動時，您可能會覺得剎車拉桿及/或剎車踏板微微震動著。

雖然 ABS 能協助避免車輪鎖死，您在彎道上剎車時仍需提高警覺。不論您的機車是否配備了 ABS，在轉彎時緊急剎車都會使機車輪胎打滑、失控。擁有 ABS 並不表示您可以冒不必要的險。ABS 並不能彌補不當的判斷、錯誤的剎車技巧，也不能取代在不良路面或惡劣天候下減速騎乘的必要性。

您在騎乘時仍需提高警覺、小心注意。

在一般柏油路面上，部分騎士使用傳統剎車系統所需的剎車距離可能會比使用 ABS 稍微短一些。

註：在某些情況下，使用 ABS 的機車在鬆散或不平均的表面上停車所需要的剎車距離會比未配備 ABS 的同款機車更長。

⚠ 警告

經驗不足的騎乘者會傾向於只使用後剎車而忽略前剎車。這會造成停車距離過長，甚至導致碰撞。僅使用前剎車或是後剎車制動，會造成機車打滑和失控。

應同時平均地使用前後剎車制動。

⚠ 警告

在機車轉彎時剎車會很危險，不論您的機車是否配備了 ABS。當您在機車轉彎時緊急剎車，ABS 並不能控制車輪在此時發生的側滑現象，而此側滑現象會使機車失控。

在開始轉彎前請先在直線道路上將車速降低，以避免在轉彎時剎車（輕微剎車除外）。

⚠ 警告

使用 ABS 時若缺乏良好的判斷會很危險。ABS 並不能彌補不良的道路狀況、不當的判斷或操作不當的剎車。

切記，ABS 並不能彌補不當的判斷、錯誤的剎車技巧，也不能取代在不良路面或惡劣天候下減速騎乘的必要性。請做出良好的判斷，勿使車速超過可安全駕駛的速度。

ABS 如何運作

ABS 透過以電子方式控制剎車壓力來發揮作用。經由車用電腦監控車輪的旋轉速度。當電腦偵測到剎車中的車輪速度突然慢下來，顯示有打滑的狀況，電腦會降低剎車壓力以防止該車輪鎖死。ABS 會自動運作，因此您並不需要任何特殊的剎車技巧。您只需要依據當時狀況以必要的力量使用前後剎車，不必如泵浦般壓縮任一剎車。當 ABS 發揮作用時，剎車拉桿 / 剎車踏板出現震動是很正常的。

使用推薦輪胎以外的輪胎會影響到車輪速度，且可能會使電腦產生誤判。

ABS 並不會在車速極低（低於每小時 10 公里）時發揮作用，電瓶電力不足時也無法發揮作用。

停止和停放

1. 向外轉動油門轉把使油門完全關閉。
2. 應同時平均地使用前後剎車。
3. 在車速減慢時降檔。
4. 在機車將要停下之前，將離合器拉向內握緊（離合器分離位置）同時切換到空檔。您可透過觀察空檔指示燈來確認是否已打入空檔。

警告

經驗不足的騎乘者會傾向於只使用後剎車而忽略前剎車。這會造成停車距離過長，甚至導致碰撞。僅使用前剎車或是後剎車制動，會造成機車打滑和失控。

應同時平均地使用前後剎車制動。

警告

在轉彎時緊急剎車會造成車輪打滑和機車失控。

請在開始轉彎前剎車。

警告

在濕滑、鬆散、凹凸不平或滑溜的路面上緊急剎車會造成車輪打滑和機車失控。

在滑溜或不平的路面上應謹慎、緩慢的剎車。

警告

和其他車輛跟得太近可能會造成碰撞。當車速增加時，應逐漸增加車與車之剎車距離。

請務必與前車保持安全的剎車距離。

注意

在斜坡上停放油門和離合器拉桿運作中的機車可能會損壞機車離合器。

在斜坡上停放機車時，請使用剎車。

5. 應選擇結實平坦的地面停車以免機車傾倒。

小心

發熱的消音器會造成嚴重灼傷。在引擎停止一段時間後，消音器的熱度仍足以造成灼傷。

請將機車停放在行人和兒童不會碰觸到消音器的處所。

註：在小斜坡上用側站架支撐機車停放時，應將車頭朝著斜坡“高”處，以防止側站架向上收起。為防止車輪轉動使得側站架向上收起，您可將機車打入一檔。在起動引擎前請將檔位打入空檔。

6. 將點火鎖匙轉至“OFF”（關閉）位置。
7. 為了安全起見，請將車把轉向左側同時鎖定車頭。
8. 拔取點火鎖匙。

註：若您使用 U 型鎖、剎車盤鎖或鏈之類的防盜鎖，請記得在移動機車前解開所有的防盜鎖。



檢查和保養

定期保養	6-2
工具	6-6
抬起油箱	6-6
主要潤滑部位	6-9
電瓶	6-10
空氣濾清器	6-12
燃油軟管	6-15
機油	6-15
引擎怠速檢測	6-21
油門線之調整	6-22
離合器	6-23
冷卻液	6-24
驅動鏈	6-26
剎車	6-30
輪胎	6-34
側站架 / 點火連鎖系統	6-38
拆卸前輪	6-39
拆卸後輪	6-42
燈泡更換	6-44
保險絲	6-49
觸媒轉化器	6-51
診斷連接器	6-52

檢查和保養

定期保養

保養表中按照機車的行駛里程和使用時間規定了定期保養的週期。在各期間結束時，請務必按指示對機車進行檢查、潤滑和保養。若您的機車是在高負載狀態下行駛（如全馬力行駛或是在沙塵環境中行駛），應依照保養一節的說明更頻繁地進行保養，以確保機車使用的可靠性。鈴木授權經銷商能為您提供進一步的指導。轉向機構、懸吊裝置和車輪是關鍵部分，需要特殊和仔細的保養。為了最大限度的保障安全，我們建議讓鈴木授權經銷商或合格技師進行這些項目的檢查和保養。

警告

機車保養不當或未能進行手冊建議的保養，會造成事故。

請將您的機車維持在良好的狀態。請讓鈴木授權經銷商或合格技師保養表格中標有星號(*)的項目。若您具有機修經驗，可參照本節的說明，自己執行未加標記的保養項目。若您不確定該如何進行工作，請讓鈴木授權經銷商進行該保養工作。

警告

機車排放的氣體內含一氧化碳，這種危險氣體無色無味難以被發現。吸入一氧化碳會導致嚴重傷害甚至死亡。

請勿在室內或通風狀況不良的地方起動或運轉引擎。

注意

短路時，如果在點火開關處於“ON”（開啟）位置的情況下保養電子零件，可能會損壞電子零件。

請在保養電子零件前關閉點火開關，以避免短路損壞。

注意

使用劣質的替換零件會使機車更快磨損，且可能會縮短其使用壽命。

更換機車零件時，僅可使用正廠鈴木替換零件或其同等產品。

註：此保養表僅規定機車保養的最低要求。若您在嚴苛的條件下使用機車，則需要執行比本表所示更頻繁的保養。若您對機車保養週期有任何疑問，請諮詢鈴木授權經銷商或合格技師。

保養表

保養週期：保養週期應按下表中的使用時間和行駛里程進行判斷，並以先到者為準。

項目	保養週期	2	12	24	36	48
	公里	1000	6000	12000	18000	24000
空氣濾清器濾芯 (☞ 6-12)		-	I	I	R	I
* 排氣管螺栓和消音器螺栓		T	-	T	-	T
* 氣門閥間隙		-	-	-	-	I
* 火星塞		-	I	R	I	R
燃油管線 (☞ 6-15)		-	I	I	I	I
		* 每 4 年更換一次				
機油 (☞ 6-15)		R	R	R	R	R
機油濾清器 (☞ 6-15)		R	-	-	R	-
油門線間隙 (☞ 6-22)		I	I	I	I	I
* 油門的同步控制		-	-	I	-	I
* 引擎冷卻液 (☞ 6-24)	“SUZUKI SUPER LONG LIFE COOLANT” (藍)	每 4 年或 48000 公里更換一次				
	“SUZUKI LONG LIFE COOLANT” (綠) 或 “SUZUKI SUPER LONG LIFE COOLANT” (藍) 之外的引擎冷卻液	-	-	R	-	R
散熱器軟管 (☞ 6-25)		-	I	I	I	I
離合器線間隙 (☞ 6-23)		-	I	I	I	I
驅動鏈 (☞ 6-26)		I	I	I	I	I
		每 1000 公里進行清潔與潤滑				
* 剎車 (☞ 6-30)		I	I	I	I	I
剎車油 (☞ 6-30)		-	I	I	I	I
		* 每 2 年更換一次				
剎車軟管 (☞ 6-30)		-	I	I	I	I
		* 每 4 年更換一次				
輪胎 (☞ 6-34)		-	I	I	I	I
* 轉向		I	-	I	-	I
* 前叉 (☞ 2-38)		-	-	I	-	I
* 後懸吊 (☞ 2-39)		-	-	I	-	I
* 車身螺栓和螺帽		T	T	T	T	T

項目	保養週期	2	12	24	36	48
	公里	1000	6000	12000	18000	24000
* 蒸發排放控制系統 (EEC)		I	-	I	-	I
* 廢氣排放控制系統 (排氣管 & 觸媒轉化器)		I	-	I	-	I
* 惰轉轉速範圍 (1200 ± 100 r/min)		I	I	I	I	I
潤滑 (☞ 6-9)		每 1000 公里進行潤滑				

註： I= 視需要進行檢查、清潔、調整、更換或潤滑； R= 更換； T= 鎖緊

車輛經由保養後，惰轉轉速檢查及惰轉排放檢測是非常重要的，如有發生惰轉排放檢測超出排放標準值時，請至台鈴總代理指定之經銷商處，確認排氣管 & 觸媒轉化器是否正常作動，如有異常請作更換。

工具

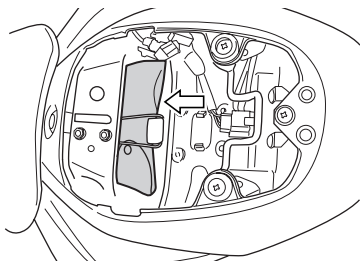

本機車提供一套工具包，該工具包放置於後座墊下方。

抬起油箱

1. 用側站架撐起機車。
2. 請參照“座墊鎖和安全帽掛鉤”章節，打開前座墊和側車罩。

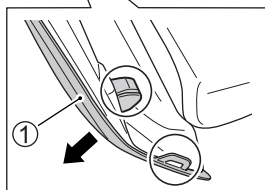
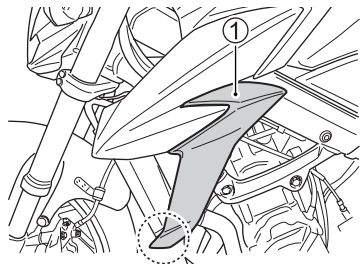

3. 從前端部分開始卸除車罩 ①。

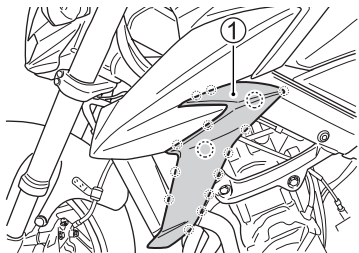

4. 左右側車罩後方有搭鉤，其位置在圓圈記號標示處。脫開搭鉤，拆下車罩 ①。

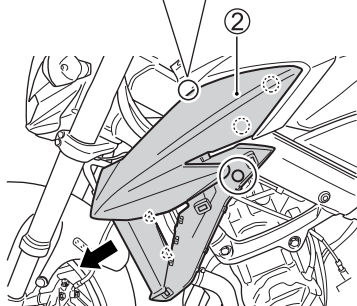
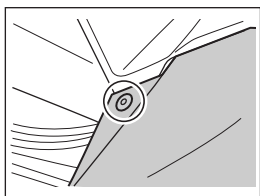

5. 拆下左右車罩螺栓與緊固器。卸除扣鉤，並透過向前滑動的方式拆除左右車罩 ②。

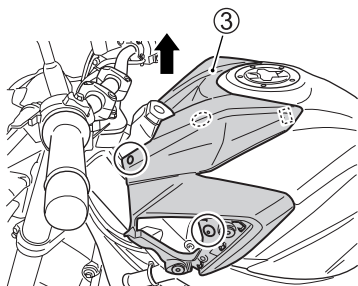

6. 拆下左右螺栓與緊固器。卸離扣鉤，並將油箱保護蓋 ③ 拉起。

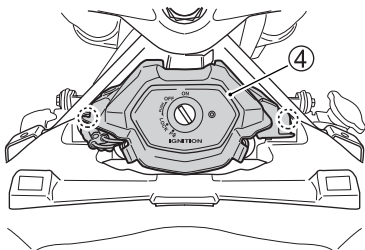

7. 卸離扣鉤，並拆下點火開關蓋總成 ④。

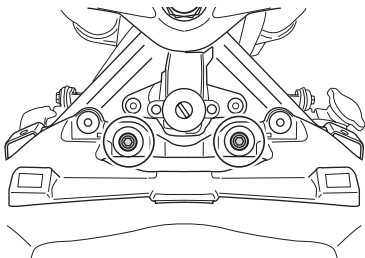

8. 拆卸油箱固定螺栓。

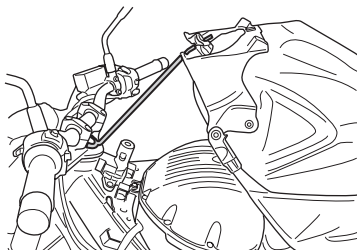

9. 抬起油箱前端部並撐起，如上圖所示。將支柱的圓形端放置在轉向桿螺帽上。

註：支柱可向鈴木授權經銷商購買。
支柱零件編號為 44574-16G00。

警告

如果抬起充滿汽油的油箱，燃油可能會從油箱蓋溢出，甚至引起火災。

油位降低低於 1/4 後再抬起油箱。油位低於 1/4 時，儀錶板上的燃油指示將閃爍或一直點亮。

主要潤滑部位

正確的潤滑對正常運作、延長機車使用壽命及安全行駛頗為重要。當機車在不平坦的路面上長途行駛後，以及經雨淋或沖洗後，應對機車進行潤滑。主要潤滑部位揭示如下。

注意

對電氣開關進行潤滑會損壞開關。

請勿在電氣開關上塗敷黃油或機油。

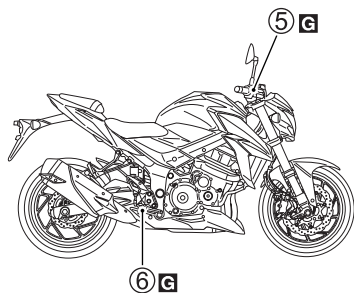
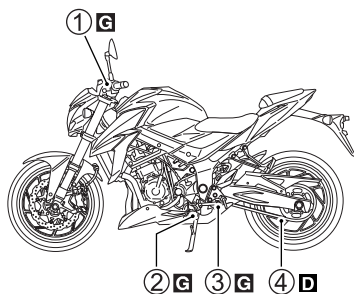

- G** ... 黃油
- D** ... 驅動鏈潤滑劑

- ① ... 離合器拉桿軸銷
- ② ... 側站架軸銷和彈簧鉤
- ③ ... 腳踏換檔桿軸銷和腳踏板軸銷
- ④ ... 驅動鏈
- ⑤ ... 剎車拉桿軸銷
- ⑥ ... 剎車踏板軸銷和腳踏板軸銷

電瓶

電瓶為密封型，不需要維修。但請定期讓經銷商檢查電瓶的充電狀況。

標準充電額定值為 $1.2A \times 5 \sim 10$ 小時，最大充電額定值為 $5.0A \times 1$ 小時。不可超過最大充電額定值。

⚠ 警告

電瓶的極柱、端子及相關附件含有鉛及其化合物。鉛進入人體的血液中會對健康產生極大傷害。

接觸到任何含鉛零件後請立即洗手。

⚠ 警告

電瓶內溢出的稀釋硫酸會導致失明或嚴重灼傷。

在電瓶附近作業時請使用合適的防護眼鏡和手套。若接觸眼睛或身體，應立即用水充分沖洗並就醫。請將電瓶放置在兒童無法接觸到的地方。

⚠ 警告

電瓶會揮發出可燃的氫氣，若遇到明火或火星會引起爆炸。

電瓶應遠離明火和火星。在電瓶附近作業時嚴禁抽菸。

注意

超出電瓶充電最大額定值會縮短其使用壽命。

切勿超出電瓶充電的最大額定值。

⚠ 警告

用乾布擦拭電瓶可能會產生靜電火花，引起火災。

用沾濕的布擦拭電瓶，可以避免靜電累積。

拆卸電瓶

若要拆卸電瓶，請按照以下步驟進行：

1. 用側站架撐起機車。
2. 請參照“座墊鎖和安全帽掛鉤”章節，打開前座墊。

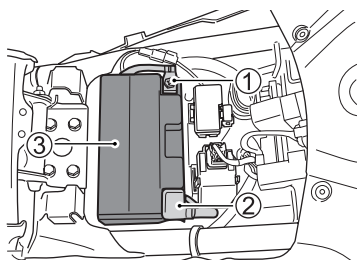

3. 拆卸負極（-）端子 ①。
4. 拆下保護蓋。拆卸正極（+）端子 ②。
5. 拆卸電瓶 ③。

若要安裝電瓶：

1. 請按照與拆卸相反的步驟安裝電瓶。
2. 確實的鎖緊連接電瓶的正負端子。

注意

電瓶的正負極線接反會損壞充電系統和電瓶。

請務必將紅色線連接到正極（+）端子，將黑色（或黑白）線連接到負極（-）端子。

警告

電瓶含有硫酸和鉛等有毒物質。這些物質會傷害人體或污染環境。

報廢的電瓶必須按照當地法規妥善處理或回收，且不得連同普通家庭垃圾一起丟棄。從機車上拆卸電瓶時請注意不要讓其傾倒。否則硫酸可能會溢出傷人。

註：

- 更換電瓶時請選擇相同型號的 MF 電瓶。
- 如果機車長期不使用，請每月對電瓶進行一次充電。

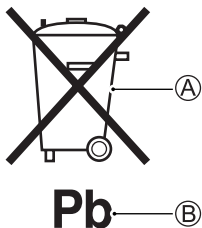

電瓶標籤上的輪狀打叉垃圾桶標誌 (A) 表示此報廢電瓶應該與普通家庭垃圾分開，另行回收處理。

電瓶上的化學標誌“Pb” (B) 說明其鉛含量超過 0.004%。

請正確處理或回收用過的電瓶，如此一來，可避免對環境和人體健康可能造成的危害。廢舊電瓶處理不當會帶來危害。材料的回收有利於節約天然資源。如需更多和廢舊電瓶之處理和回收有關的詳細資訊，請諮詢鈴木授權經銷商。

空氣濾清器

若空氣濾清器被灰塵堵塞，會增加進氣阻力，導致動力下降，油耗升高。若在低氣壓條件下使用機車，應按照指定維修週期維護空氣濾清器。若在多塵、潮濕和泥濘的環境下行駛，您需要更頻繁地檢查空氣濾清器的濾芯。請按照下列步驟拆卸和檢查空氣濾清器的濾芯。

⚠ 警告

在不安裝空氣濾清器濾芯的情況下運轉引擎是很危險的。少了空氣濾清器濾芯的阻擋，火苗會從引擎回火到進氣口。在不安裝空氣濾清器濾芯的情況下運轉引擎時，灰塵也可能會進入引擎內導致引擎嚴重損壞。

在未正確安裝好空氣濾清器濾芯之前，切勿運轉引擎。

注意

若機車在多塵、潮濕或泥濘的環境下使用，需要經常檢查空氣濾清器的濾芯，否則會損壞機車。在上述環境下，空氣濾清器的濾芯會堵塞，造成引擎損壞。

故在惡劣環境中行駛過後，請務必檢查空氣濾清器的濾芯。必要時加以更換濾芯。若水進入空氣濾清器殼體，請立即清潔空氣濾清器的殼體和濾芯。

拆卸

1. 請參照“抬起油箱”一節的說明抬起油箱。

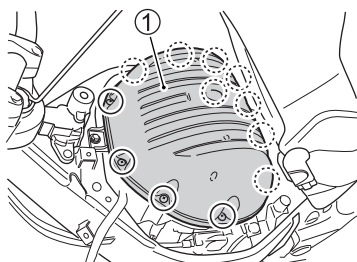

2. 拆卸 12 個螺絲。拆下空氣濾清器蓋 ①。

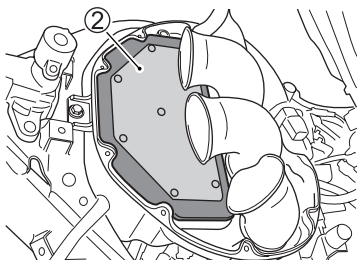

3. 取下空氣濾清器濾芯 ②。

檢查

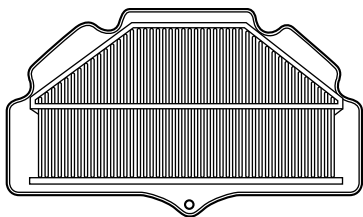

檢查空氣濾清器濾芯的狀況。請定期更換空氣濾清器濾芯。

注意

壓縮空氣會損壞空氣濾清器濾芯。

切勿用壓縮空氣吹向空氣濾清器濾芯。

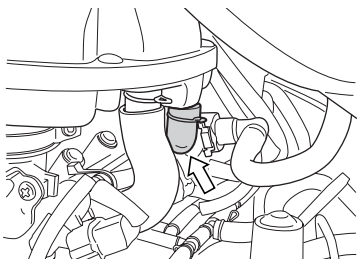

請在進行定期保養時，拆卸洩漏塞以清除水和油。洩漏塞位於空氣濾清器的下面。

安裝

按照與拆卸相反的步驟安裝檢查過的空氣濾清器濾芯，或新的空氣濾清器濾芯。應確保濾芯牢固地安裝到位並且密封良好。

注意

灰塵會經由破損的濾芯進入引擎，並造成損害。

故一旦濾芯破損應立即進行更換。清潔時，請仔細檢查濾芯有無破損。

注意

濾芯安裝的位置不當會使灰塵越過濾芯進入引擎。這會對引擎造成損害。

請正確安裝空氣濾清器的濾芯。

註：清洗機車時，切勿將水濺到空氣濾清器上。

重新安裝油箱。

註：重新安裝油箱前，確認油箱排放軟管和通風軟管未彎折。

燃油軟管

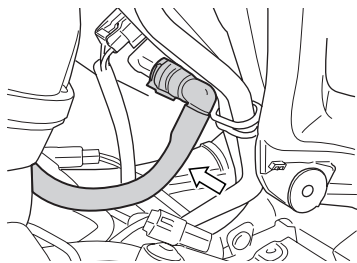

檢查燃油軟管是否損壞或漏油。若發現任何損壞，應更換燃油軟管。

註：若要重新連接已拆除的燃油軟管，務必先檢查燃油泵導線。

機油

引擎的長壽命在很大程度上取決於優質油的選用和機油的定期更換。日常的油位檢查和定期更換機油是兩項最重要的保養工作。

機油油位檢查

請依下述步驟檢查機油油位。

1. 在水平地面上用側站架撐起機車。
2. 起動引擎並讓引擎運轉三分鐘。
3. 停止引擎，等待三分鐘。

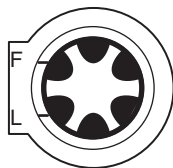

4. 將機車保持垂直，並透過位於引擎右側的機油油位檢查窗檢查機油油位。

注意

機車行駛時裝有過多或過少的機油都會對引擎造成損害。

將機車停放在水平地面上。請在每次使用機車前，利用機油油位檢查窗檢查油位。請務必確保油位高於刻線“L”（低），並低於刻線“F”（滿）。

更換機油和機油濾清器

在預定時間更換機油和機油濾清器。應在引擎暖機時更換機油，以使機油從引擎內全部排出。更換步驟如下：

1. 用側站架撐起機車。

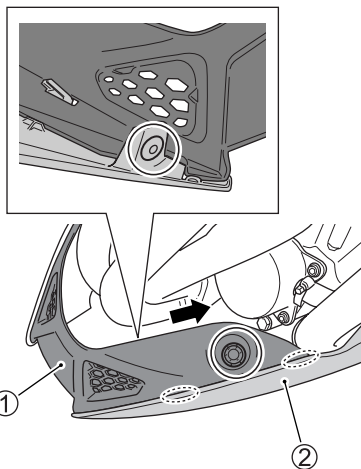

2. 拆除下方整流罩緊固件。拆卸扣鉤，並從下罩（左側）② 上拆除下罩（中央）①。

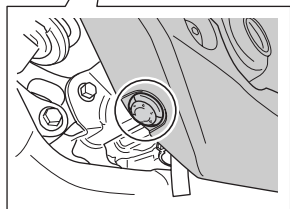
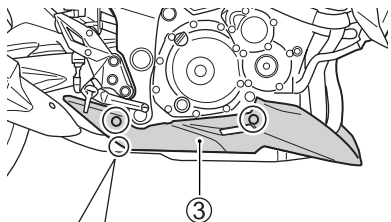

3. 拆下螺栓與緊固器。拆卸下罩（右側）③ 和下罩（中央）①。

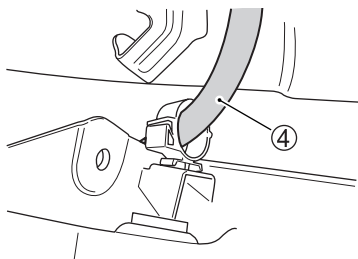

4. 將排放軟管④ 從固定夾上拆下。



5. 拆下注油蓋⑤。

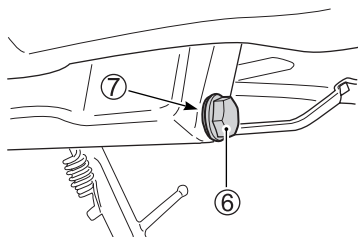

6. 從引擎下方拆下洩油螺栓⑥ 和墊片⑦，將機油排入剩油接盤。

▲ 小心

高溫的機油和排氣管會讓您灼傷。

請在洩油螺栓和排氣管冷卻至可用手觸摸後，再開始排出機油。

警告

兒童和寵物可能因誤飲新、舊機油而受到傷害。重複、長期接觸用過的機油可能會導致皮膚癌。短暫接觸機油會刺激皮膚。

新機油和用過的機油以及用過的機油濾清器應遠離兒童和寵物妥善放置。為減少接觸到用過的機油的機會，更換機油時，請穿長袖衣物並戴防水手套（如洗碗時使用的手套）。若機油接觸到皮膚，應用肥皂和清水徹底洗淨。若衣物或布料沾上機油，應充分洗滌。使用過的機油和機油濾清器應回收或妥善處理。

注意

在排放機油時轉動引擎將造成油膜不足，對引擎產生不良影響。

請勿在更換機油時使用電動起動器按鈕。

註：

- 使用後的機油應回收或妥善處理。
- 在開始操作前，確定油罐裡或機油濾清器安裝表面上沒有任何灰塵、泥土或外來異物。

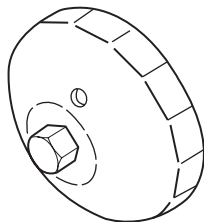

可自鈴木授權經銷商購得
機油濾清器工具（零件編號 09915-40620）

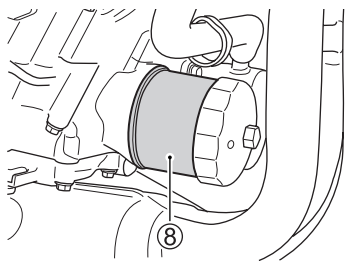

7. 用尺寸適當的鈴木“帽式”機油濾清器工具或者“帶式”機油濾清器工具逆時針旋轉機油濾清器 ⑧，將其拆下。

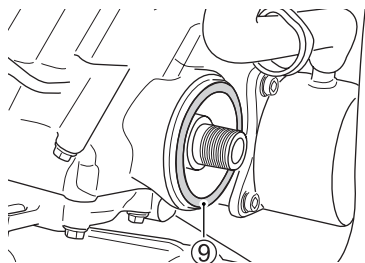

8. 用乾淨的抹布將引擎的機油濾清器安裝表面 ⑨ 擦拭乾淨。

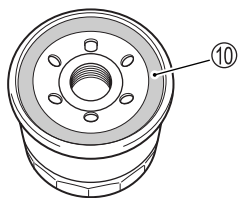

9. 在新的機油濾清器橡膠墊片⑩上塗抹少量的機油。
10. 用手旋上新的機油濾清器，直至濾清器墊片接觸到安裝表面（此時您會感覺到一點阻力）。

注意

使用設計不當或不符合螺紋規格的機油濾清器會對引擎造成損害。

請使用為您的機車所設計的正廠鈴木機油濾清器或同等產品。

註：為了正確地旋緊機油濾清器，精確找出機油濾清器墊片與機油濾清器安裝表面初期接觸的位置頗為重要。

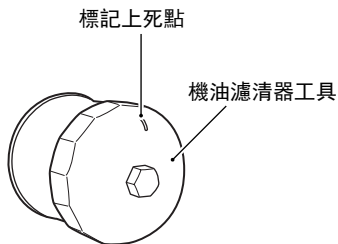

↓ 位於濾清器墊片初期接觸安裝表面的位置。

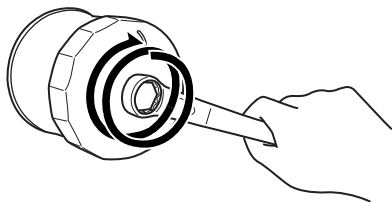

將濾清器轉兩圈轉緊，或按規定扭力值將其旋緊。

11. 在“帽式”機油濾清器工具或機油濾清器上標記出上死點的位置。使用機油濾清器工具將濾清器旋緊兩圈，或按規定扭力值將其旋緊。

機油濾清器鎖緊扭力值：
20 N·m (2.0 kgf-m)

12. 換成新的洩油螺栓墊片 ⑦。重新裝上洩油螺栓 ⑥ 和墊片 ⑦。用扭力扳手依規定扭力值鎖緊洩油螺栓。從機油注油孔填入 3600 ml 的新機油，並裝上注油蓋。請務必使用“建議的燃油、機油和冷卻液”一節中指定的機油。

洩油螺栓的鎖緊扭矩：
23 N·m (2.3 kgf-m)

註 僅更換機油時，大約需要 3200 ml 的機油。

注意

若使用不符合鈴木規格的機油會損壞引擎。

請務必使用“建議的燃油、機油和冷卻液”一節中所指定的機油。

13. 起動引擎（將機車停放在水平地面上）並怠速運轉三分鐘。
14. 將引擎熄火，等待約三分鐘。將機車直立時，可透過機油油位檢查窗重新檢查機油油位。若機油高度低於“L”，請加入機油直到油位位於“L”、“F”之間。檢查洩油螺絲及機油濾清器是否有洩漏情形。

註：若您沒有適當的機油濾清器工具，請讓鈴木授權經銷商進行此項保養工作。

引擎怠速檢測

檢測引擎的怠速轉速。引擎暖機時，引擎的怠速轉速應為 1200 ± 100 r/min。

註：若引擎的怠轉速度不在限定範圍內，請讓鈴木授權經銷商或合格的技師進行檢修。

油門線之調整

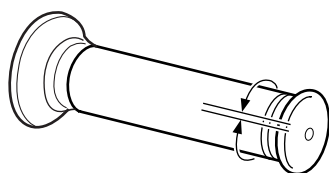

2.0 ~ 4.0 mm

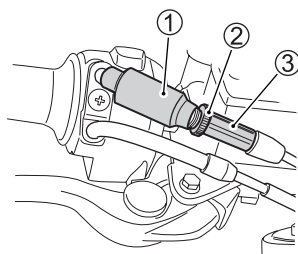

若要調整油門線的間隙：

1. 拆下外罩 ①。
2. 旋鬆螺帽 ②。
3. 轉動調整器 ③ 使油門轉把有 2.0 ~ 4.0 mm 的間隙。
4. 旋緊鎖緊螺帽 ②。
5. 裝回外罩 ①。

⚠ 警告

若油門線間隙不足，轉動車把時可能造成引擎轉速突然上升。這會導致機車失控及事故。

調整油門線間隙至適當範圍，使引擎怠轉速度不會隨著車把的動作而上升。

油門線外罩

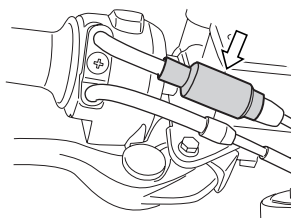

油門線有外罩。確認外罩牢牢固定。在清洗機車時，切勿直接對外罩噴水。如果外罩髒了，請以濕布將外罩上的灰塵擦拭乾淨。

離合器

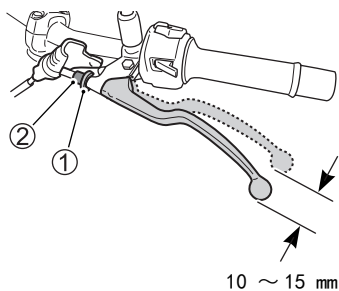

請在每次定期保養時，以離合器拉桿調整器調整離合器拉桿間隙。鬆開離合器前，離合器拉桿端部測得的離合器拉桿間隙應為 10 ~ 15 mm。若您發現離合器拉桿的間隙量不正確，請依下述方式調整：

1. 旋鬆螺帽 ①。
2. 將離合器拉桿調整器 ② 盡可能順時針轉。

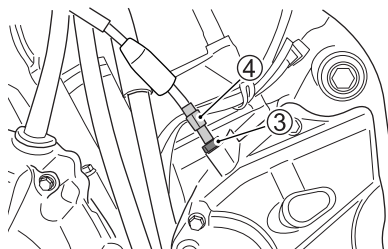

3. 旋鬆螺帽 ③ 並將拉桿調整器 ④ 盡可能順時針轉。

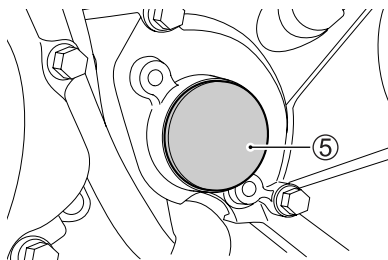

4. 自左側扣鏈齒盤拆下保護蓋 ⑤。

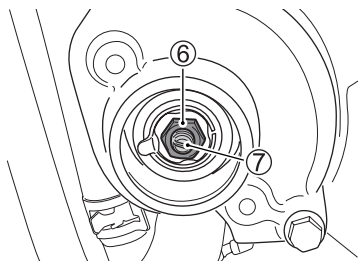

5. 旋鬆螺帽 ⑥ 並將調整器螺絲 ⑦ 轉出兩三圈。
6. 將調節器螺絲 ⑦ 從該位置慢慢轉入，直到停止。將調整器螺絲 ⑦ 轉出1/4圈，然後旋緊鎖緊螺帽⑥。
7. 將離合器拉桿調整器 ② 轉出三到五圈。
8. 轉動拉桿調整器 ④，以便在離合器拉桿末端處得到約 10 ~ 15 mm 的間隙。
9. 現在可利用調整器 ② 做細部調整。
10. 調整完成後，請旋緊鎖緊螺帽 ① 和 ③。

註：除調整離合器拉桿的間隙以外，離合器的其他保養工作應交由鈴木授權經銷商進行。

冷卻液

冷卻液液位

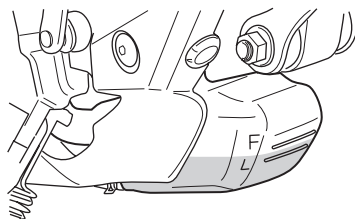

冷卻液量應隨時保持在儲存槽的刻線“F”（滿）和“L”（低）之間。每次騎乘前，應在機車直立狀態下檢查液位。若冷卻液液位低於刻線“L”，請按照下列方式添加指定的引擎冷卻液：

註：

- 在引擎冷機狀態檢查冷卻液液位。
- 若引擎冷卻液儲存槽中無冷卻液，請檢查散熱器中的冷卻液液位。

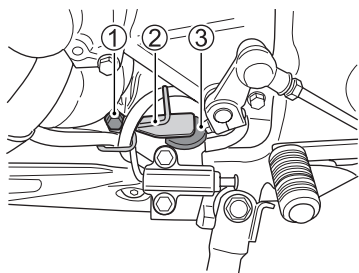

1. 拆下螺栓 ① 和蓋板 ②。
2. 拆下加液蓋 ③，經由加液孔倒入指定的引擎冷卻液，直到液位達到刻線“F”位置。請參閱“建議的燃油、機油和冷卻液”一節。

⚠ 警告

誤飲或吸入引擎冷卻液是有害和致命的。其溶液對動物是有毒的。

切勿飲入防凍劑或冷卻液溶液。若不慎飲入，請勿催吐。請立即聯絡毒物管制中心或醫生。避免吸入其霧氣或熱蒸氣。一旦吸入，應立即到空氣清新的地方換氣。若不慎入眼，應以清水沖洗並就醫。在處理溶液後應徹底清洗。請將其放置在兒童和動物無法接觸到的地方。

註：僅加水會稀釋引擎冷卻液而降低其效果。請加入指定的引擎冷卻液。

更換冷卻液

請定期更換冷卻液。

註：在加注散熱器和儲存槽時，大約需要 2800 ml 的冷卻液。

散熱器軟管檢查

檢查散熱器軟管有無裂痕、損壞或引擎冷卻液洩漏。若發現任何損壞，可請鈴木授權經銷商更換新的散熱器軟管。

驅動鏈

本機車配有主鏈節傳動鏈條。若驅動鏈需要更換，建議您將機車送交鈴木授權經銷商或合格技師進行處理。

您在每次騎乘前都應該檢查驅動鏈的狀況及其調整情形。請務必遵守和驅動鏈的檢查與保養有關的指示。



警告

騎乘時若驅動鏈的狀況不良或調整不當，可能會引發事故。

請依據本節的指示說明，在每次騎乘前正確地檢查、調整並保養驅動鏈。

檢查驅動鏈

檢查驅動鏈時，請尋找下列狀況：

- 鬆脫的鏈梢
- 受損的輪鏈齒
- 乾燥或生鏽的環節
- 扭結或打結的環節
- 磨損過度
- 調整不當

當您發現驅動鏈的狀況或調整情形有任何異常時，若您知道如何修復，請進行修復。如有必要，請諮詢鈴木授權經銷商或合格技師。

驅動鏈受損代表扣鏈齒盤也可能受損。請檢查扣鏈齒盤是否有下述情形：

- 鏈齒盤磨損過度
- 鏈齒盤斷裂或受損
- 扣鏈齒盤安裝螺帽鬆脫

如果您發現扣鏈齒盤有任何上述問題，請諮詢鈴木授權經銷商或合格的技師。

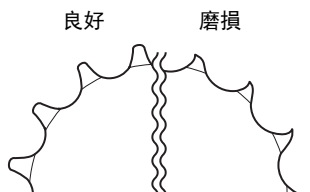

註：安裝新驅動鏈時，請檢查這兩個扣鏈齒盤的磨損狀況，並視需要更換。

警告

驅動鏈安裝不當，或使用夾接式驅動鏈可能會很危險。鉚接不完全的主鏈節或夾接式主鏈節可能會分解，並引發事故或造成引擎嚴重受損。

請勿使用夾接式驅動鏈。更換驅動鏈時，需要一種特殊的鉚接工具及一條高品質的非夾接式驅動鏈。請讓鈴木授權經銷商或合格技師進行此項工作。

驅動鏈之清潔與上油

1. 清洗驅動鏈上的污物和灰塵。請小心，別使密封環受損。
2. 使用密封驅動鏈清潔劑或是水和中性清洗劑來清潔驅動鏈。

注意

驅動鏈清潔不當可能會使密封環受損並毀掉驅動鏈。

- 切勿使用揮發性溶劑，例如油漆稀釋劑、煤油和汽油。
 - 切勿使用高壓清洗機清洗驅動鏈。
 - 切勿使用鋼絲刷清洗驅動鏈。
3. 請使用軟刷清洗驅動鏈。請小心，即使使用軟刷，也別使密封環受損。
 4. 將水和中性清洗劑擦拭乾淨。
 5. 使用機車密封驅動鏈潤滑劑或高粘度機油（#80 - 90）來進行潤滑。

注意

部份驅動鏈潤滑劑內含會損害到驅動鏈密封環的溶劑與添加物。

使用密封驅動鏈專用的密封驅動鏈潤滑劑。

6. 潤滑驅動鏈的前後盤。
7. 將驅動鏈潤滑完畢後，把過多的潤滑劑擦拭乾淨。

驅動鏈調節

請依據適當的規格調整驅動鏈的鬆緊程度。根據您的騎乘狀況，調整驅動鏈的頻率可能會比定期保養時間表中的頻率更高。

警告

驅動鏈過鬆會使驅動鏈脫離扣鏈齒盤，造成事故或使機車嚴重受損。

請在每次使用機車前檢查並調整驅動鏈的鬆緊程度。

若要調整驅動鏈，請按照以下步驟進行：

▲ 小心

發熱的消音器會灼傷您。在停止引擎一段時間後，消音器尚有足以讓您灼傷的熱量。

請等消音器冷卻後再調整驅動鏈。

1. 用側站架撐起機車。

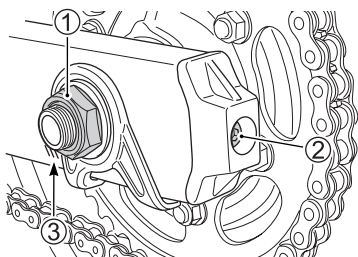

2. 旋鬆輪軸螺帽 ①。
3. 轉動左右調節螺栓 ②，直到引擎扣鏈齒盤和後扣鏈齒盤之間的驅動鏈鬆弛 20 ~ 30 mm。

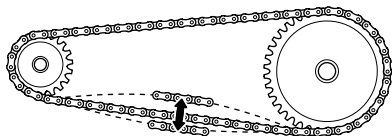

20 ~ 30 mm

4. 在調整驅動鏈的同時，後扣鏈齒盤必須與前扣鏈齒盤完全對齊。為協助您完成此項步驟，搖臂及每個驅動鏈調節器上都有彼此對齊的參考記號 ③，可作為從一側到另一側的參考。
5. 鎖緊輪軸螺帽 ①。
6. 於鎖緊後再次檢查驅動鏈的鬆緊程度，必要時請重新調整。
7. 完全旋緊左右調整器螺栓 ②。

後輪軸螺帽鎖緊扭力值：

115 N·m (11.5 kgf-m)

註：切勿將驅動鏈調整到超過可調整範圍 ③。請在驅動鏈超過限度之前更換驅動鏈。

剎車

本機車採用前雙碟盤後單碟盤制動。剎車系統之正確運作對於安全騎乘至為重要。請務必按照定期保養時間檢查。

剎車系統



警告

未適當檢查和保養機車的剎車系統會增加發生事故的可能性。

每次使用之前，請務必根據“騎乘前之檢查”一節的說明檢查剎車系統。請務必按照“保養表”的要求對剎車系統進行保養。

日常應檢查剎車系統的下列項目：

- 檢查剎車油杯剎車油的油位。
- 檢查前、後剎車系統是否有漏油跡象。
- 檢查剎車軟管是否洩漏或外表破損。
- 剎車拉桿和剎車踏板行程應適當，並且連接牢靠。
- 檢查剎車盤剎車片的磨損情形。

剎車軟管檢查

檢查剎車軟管和軟管接頭有無裂痕、損壞或剎車油洩漏。若發現任何損壞，可請鈴木授權經銷商更換新的剎車軟管。

剎車油

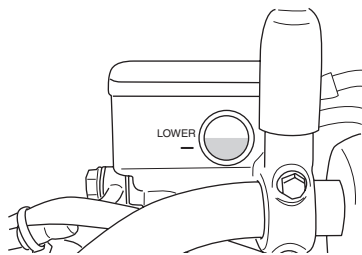

前

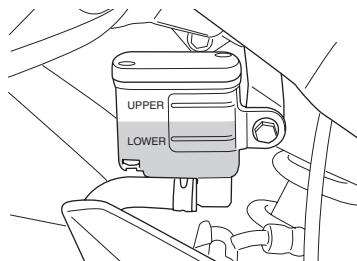

後

檢查前、後剎車油杯中剎車油的液位。如果油罐中的油位低於低標，檢查剎車片是否磨損或有裂縫。

⚠ 警告

剎車油會透過剎車軟管逐漸吸收溼氣。含水量高的剎車油會降低沸點，而且可能導致剎車系統（包括 ABS）由於剎車零件腐蝕而故障。沸騰的剎車油或剎車系統（包括 ABS）故障可能會造成事故。

為了維持剎車性能，請每兩年更換一次剎車油。

⚠ 警告

僅能使用未開封的 DOT4 剎車油，否則會損壞剎車系統並導致事故。

請在拆卸前清潔油杯蓋。僅能使用未開封的 DOT4 剎車油。切勿使用或混合其他種類的剎車油。

⚠ 警告

剎車油有害，誤飲可能致命。若接觸皮膚或眼睛也會帶來傷害。其溶液對動物是有毒的。

若不慎飲入剎車油，請勿催吐。請立即聯絡毒物管制中心或醫生。若剎車油不慎入眼，應以清水沖洗並就醫。在處理溶液後應徹底清洗。請將其放置在兒童和動物無法接觸到的地方。

注意

溢出的剎車油會損害噴漆面及塑膠零件。

在加注剎車油杯時，請小心不要溢出。若溢出，應立即擦淨。

剎車片

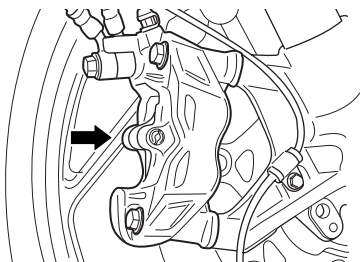

前

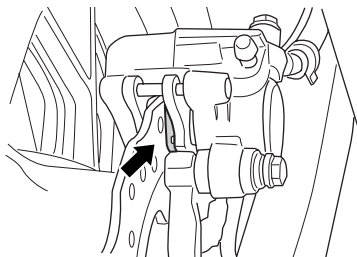

後

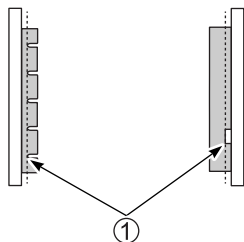

檢查前、後剎車片，觀察剎車片是否已磨損到溝槽磨損安全線 ①。若前後剎車片中的一個已經磨損到溝槽磨損安全線處，應同時更換兩個剎車片。請委託鈴木授權經銷商或合格的技師更換新的剎車片。

⚠ 警告

若不檢查和保養剎車片並在必要時作更換，會增加發生事故的可能性。

若您需要更換剎車片，請委託鈴木授權經銷商進行更換。請依建議檢查和保養剎車片。

⚠ 警告

在修理剎車系統或更換剎車片後，若未反覆數次抓放剎車拉桿、踩動煞車踏板即開始騎乘機車，剎車性能會不理想，並可能造成事故。

在修理剎車系統或更換剎車片後，應反覆抓放剎車拉桿和踩踏剎車踏板，直到剎車片完全壓住剎車盤，使剎車拉桿和剎車踏板恢復合適的行程並有明顯的剎車感覺。

註：安裝剎車片未就位時，切勿握緊剎車拉桿或踩下剎車踏板。否則活塞會難以退回，剎車油也可能會漏出。

警告

若僅更換一個剎車片會導致剎車不均衡，並增加發生事故的可能性。

請務必同時更換兩個剎車片。

後剎車踏板位置

應隨時正確調整後剎車踏板的位置，否則剎車片會摩擦到剎車盤，造成剎車片與剎車盤表面受損。

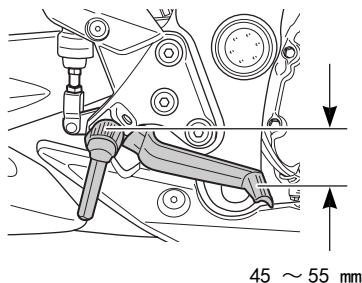

確認後煞車踏板位於腳踏面下方 45 ~ 55 mm 的位置。

註：如果後煞車踏板位置不正確，可請鈴木授權經銷商調整煞車踏板位置，因為此項調整需要鎖緊扭矩控制。

注意

若剎車踏板調整不當，會迫使剎車片持續接觸剎車盤，造成剎車片和剎車盤損壞。

請按照本節所述步驟適當地調整剎車踏板的位置。

後剎車燈開關

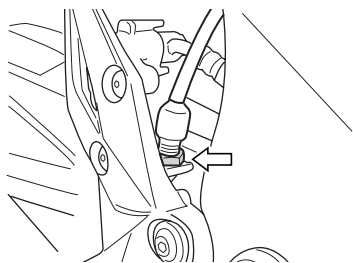

若要調整剎車燈開關，請握持開關本體並旋轉調節器，使剎車燈在踩下剎車踏板剛要感應到壓力升高之前亮起。

輪胎

警告

輪胎是機車和路面間重要的連結點。若未採取下述預防措施，可能會因輪胎故障發生事故。

- 請在每次騎乘前檢查輪胎狀況和胎壓，必要時調整胎壓。
- 請避免讓機車超載。
- 若輪胎磨損至規定限度，或發現如割痕或裂痕等損傷，請更換輪胎。
- 請務必使用本車主手冊中指定的輪胎尺寸和型號。
- 請在安裝輪胎後進行平衡調整。
- 請仔細閱讀車主手冊本節內容。

警告

若未進行輪胎磨合，會造成輪胎打滑和機車失控，進而引發事故。

使用新輪胎騎乘時應特別小心。在最初 160 公里（100 英里）時，應根據本手冊中“磨合”一節之說明對輪胎進行適當的磨合，並避免急劇加速、急轉彎和緊急剎車。

輪胎的胎壓和載重

保持適當的胎壓和載重至關重要。輪胎若處於超載狀態，會造成輪胎爆裂和機車失控。

在每次騎乘前，務必檢查輪胎的胎壓，確保胎壓和下表中的機車載重相符合。您只能在每次騎乘前檢查和調整胎壓，因為輪胎會在行駛中發熱，導致輪胎壓力讀數變大。

輪胎充氣不足不僅會使機車難以順暢轉彎，也會加快輪胎的磨損速度。而充氣過飽的輪胎會導致輪胎與地面接觸過少，造成打滑和失控。

冷胎氣壓表

載重 \ 輪胎	單乘	雙載
前	250 kPa 2.50 kgf/cm ²	250 kPa 2.50 kgf/cm ²
後	290 kPa 2.90 kgf/cm ²	290 kPa 2.90 kgf/cm ²

註：若發現輪胎壓力降低，請檢查輪胎表面是否有釘子或小孔，輪圈是否受損。無內胎輪胎被刺破時，會出現胎壓逐漸降低的情況。

輪胎狀態和類型

合適的輪胎狀態和正確的輪胎型號會影響機車性能。輪胎的割痕或裂痕會造成輪胎故障和機車失控。磨損的輪胎易發生爆胎，導致機車失控。輪胎磨損亦會影響輪胎外形，改變機車的操作特性。

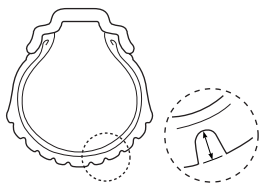

請在每次騎乘前檢查輪胎狀況。若輪胎上有割痕或裂痕等明顯損傷，或前輪的胎紋深度低於 1.6 mm，後輪的胎紋深度低於 2.0 mm，應更換輪胎。

註：達到上述磨損限度後，嵌入輪胎的磨損指示線才會與路面接觸。



註：“△”標記指出輪胎嵌入磨損指示線的位置。當磨損指示線與路面接觸，表示輪胎已達到磨損限度。

更換輪胎時，請務必使用下表所列輪胎尺寸和型號。若您使用不同尺寸或型號的輪胎，會對機車操作產生不良影響，亦可能造成機車失控。

	前	後
尺寸	120/70ZR17M/C (58W)	180/55ZR17M/C (73W)
型號	BRIDGESTONE S21F G	BRIDGESTONE S21R G

在補胎或更換輪胎後，請務必調整車輪的平衡。正確的車輪平衡頗為重要，可避免車輪與路面之接觸發生變化，亦可避免輪胎的不均勻磨損。

⚠ 警告

輪胎保養、安裝不當或平衡不良，會造成機車失控、引發事故或縮短輪胎壽命。

- 請讓鈴木授權經銷商或合格技師進行輪胎的修理、更換和調整平衡，因為這需要適當的工具和經驗。
- 請根據每個輪胎側面胎壁上的箭頭所示轉向安裝輪胎。

⚠ 警告

若未遵守以下關於無內胎輪胎的說明，可能會因輪胎故障而發生事故。與有內胎輪胎相比，無內胎輪胎需要不同的保養方法。

- 無內胎輪胎的胎緣與輪圈間需要氣密封。拆卸和安裝輪胎時，為避免輪胎或輪圈受損造成漏氣，必須使用專用輪胎撬棒和輪圈保護器或專用輪胎安裝機。
- 請拆下輪胎並使用內部膠補片來修理無內胎輪胎上的孔洞。
- 請勿使用外部修補塞來修補孔洞，因為機車輪胎受到的轉向力可能會使修補塞鬆動。
- 輪胎修理後，前 24 小時的騎乘速度請勿超過 80km/h，之後請勿超過 130km/h。這是為了避免累積過多熱量造成修理失敗和輪胎漏氣。
- 若輪胎在胎壁區域出現孔洞，或胎面穿孔面積大於 6mm，請更換輪胎。這些孔洞無法充分修理。

側站架 / 點火連鎖系統

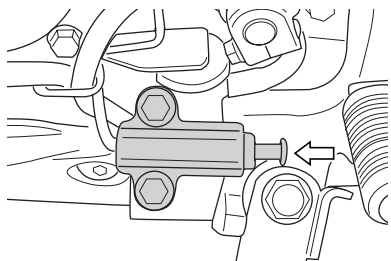

請依下述說明，檢查側站架 / 點火連鎖系統是否正常運作：

1. 坐在機車的正常騎乘位置，使側站架收起。
2. 切換到一檔，合上離合器，起動引擎。
3. 繼續保持離合器接合，將側站架放下。

若引擎在側站架移到放下位置時停止運轉，表示側站架 / 點火連鎖系統運作正常。若引擎在變速箱打入檔位且側站架放下時仍繼續運轉，表示側站架 / 點火連鎖系統作動不正常。請將機車送交鈴木授權經銷商或合格技師進行檢查。

警告

若側站架 / 點火連鎖系統未正常運作，您可能會在側站架處於放下位置時騎乘機車。當機車左轉彎時，這會使機車的控制受到側站架的干擾，並可能因此發生事故。

請在騎乘前檢查側站架 / 點火連鎖系統是否作動正常。請在出發啟程前，確認側站架已完全收起。

拆卸前輪

1. 用側站架撐起機車。

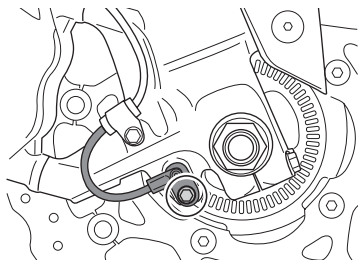

2. 拆下安裝螺栓以卸除前輪速度感知器。

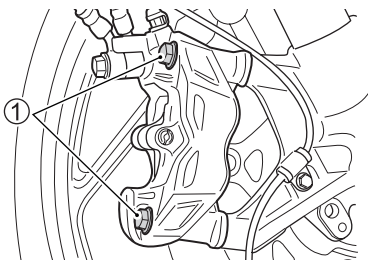

3. 卸下剎車夾鉗上的 2 個固定螺栓 ①，將前叉上的兩個剎車夾鉗拆下。

註：在剎車夾鉗拆下後，切勿按壓前剎車拉桿。否則剎車片會難以裝回剎車夾鉗總成，也可能會造成剎車油洩漏。

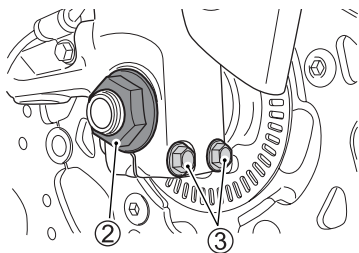

4. 拆卸輪軸螺帽 ②。
5. 鬆開輪軸架螺栓 ③。

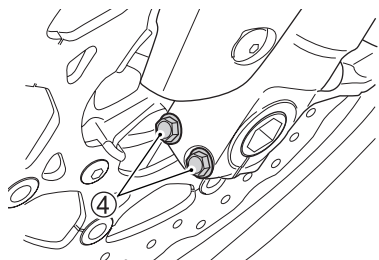

6. 鬆開輪軸架螺栓 ④。
7. 將一個輔助支架或類似的物件放置於搖臂下方，以保持機車後部的穩定。
8. 將千斤頂小心地放入排氣管下方，頂昇千斤頂使前輪稍微離開地面。

注意

若千斤頂使用不當，整流片或機油濾清器可能會受損。

抬升機車時，請勿將千斤頂放置在整流片或機油濾清器下方。

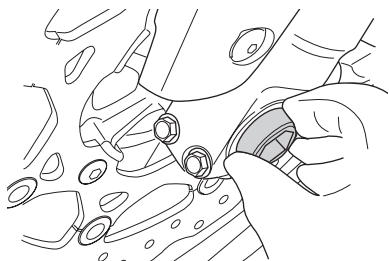

9. 拔出輪軸。

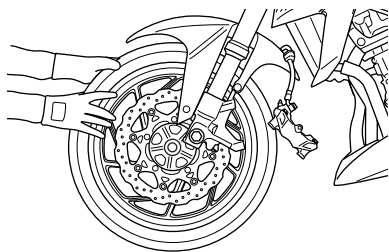

10. 向前移出前輪。

11. 將新車輪放置妥當，然後插入輪軸。

12. 拆下千斤頂和支架。

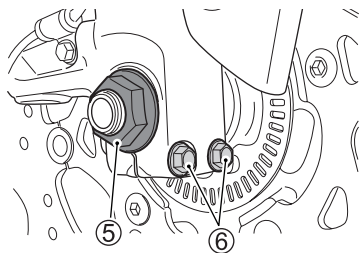

13. 握持輪軸，並按照規定的扭力值鎖緊輪軸螺帽 ⑤。

14. 按照規定的扭力值旋緊輪軸架螺栓 ⑥。

15. 將車頭向上和向下移動數次，使輪軸固定到位。

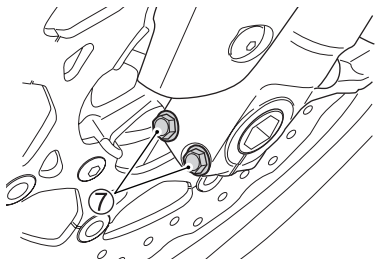

16. 按照規定的扭力值旋緊輪軸架螺栓 ⑦。

17. 重新安裝剎車夾鉗。

18. 安裝車輪後，先抓放幾次剎車拉桿使其恢復合適的行程。

警告

安裝車輪後若未使剎車片張開，會降低機車的制動性能，並可能因此造成事故。

騎乘前，應反覆抓放剎車拉桿，直到剎車片完全壓住剎車碟盤、恢復合適的剎車行程和明顯的剎車感覺。並檢查車輪能否自由轉動。

警告

前輪裝反會很危險。本機車的輪胎具有方向性。因此，若輪胎安裝不正確，會造成機車操作失常。

安裝前輪時，請讓前輪得以按照輪胎壁箭頭所示方向轉動。

警告

若螺栓和螺帽未按規定鎖緊，輪胎可能會脫落而造成事故。

請務必按照規定的扭力值鎖緊螺栓和螺帽。若您沒有扭力扳手或不知道如何使用，請讓鈴木授權經銷商檢查螺栓和螺帽。

前輪軸螺帽鎖緊扭矩：
100 N·m (10.0 kgf-m)

前輪軸架螺栓鎖緊扭矩：
23 N·m (2.3 kgf-m)

前剎車夾鉗固定螺栓鎖緊扭矩：
39 N·m (3.9 kgf-m)

拆卸後輪

小心

發熱的消音器會灼傷您。

請等消音器冷卻後再拆卸輪軸螺帽。

注意

請務必在拆卸後輪時使用輔助支架，否則機車可能會翻倒受損。

請勿在路邊拆卸後輪。僅可在設施完備的場所利用輔助支架進行後輪的拆卸。

1. 用側站架撐起機車。

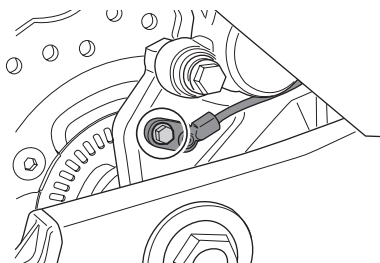

2. 拆下安裝螺栓以卸除後輪速度感知器。

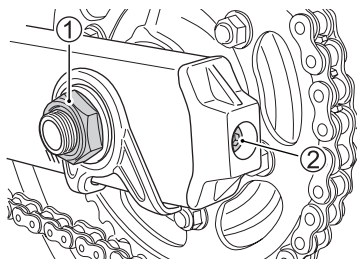

3. 拆卸輪軸螺帽 ①。
4. 在搖臂下方放置輔助支架或類似的支架，將後輪輕輕抬離地面。
5. 鬆開左右調節螺栓 ②。

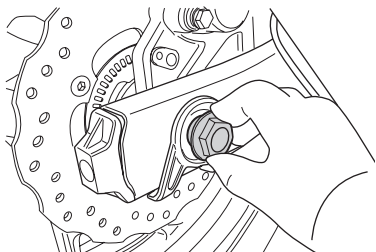

6. 拔出輪軸。

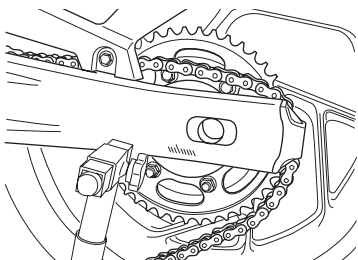

7. 將車輪朝前移動，自扣鏈齒盤卸下驅動鏈。

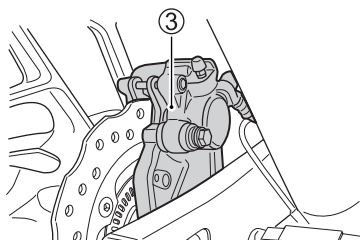

8. 拆下後剎車夾鉗總成 ③。

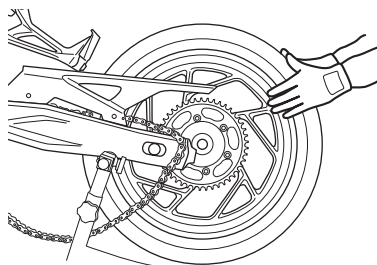

9. 將後輪總成向後拉。

註：拆下後輪後，請勿踩下後剎車踏板。這會使剎車片難以裝回剎車夾鉗總成內。

10. 若要更換輪胎，請將前述步驟以相反順序進行。

11. 調整驅動鏈的鬆緊程度。

12. 裝上輪胎後，請按壓剎車數次，並檢查車輪是否能自由轉動。

⚠ 警告

若您未適當地調整驅動鏈、以正確的扭力值鎖緊螺栓及螺帽，可能會發生事故。

- 安裝後輪後，請依“驅動鏈調節”一節之說明調整驅動鏈。
- 依適當規格鎖緊螺栓與螺帽。若您不確定正確步驟為何，請讓鈴木授權經銷商或合格技師進行此項工作。

後輪軸螺帽鎖緊扭力值：
115 N·m (11.5 kgf-m)

⚠ 警告

安裝車輪後若未使剎車片張開，會降低機車的制動性能，並可能因此造成事故。

騎乘前，應反覆踩踏剎車踏板，直到剎車片完全壓住剎車盤，恢復合適的剎車行程和明顯的剎車感覺。並檢查車輪能否自由轉動。

燈泡更換

各燈泡的瓦特數如下表所示。更換燒壞的燈泡時，請務必使用瓦特數及規格與原裝燈泡相同的燈泡。若使用指定瓦特數以外的燈泡，可能會使機車電氣系統超載或縮短燈泡的使用壽命。

注意

若未使用正確瓦特數的燈泡，會使機車的電氣系統超載或使燈泡較快損壞。

僅能使用下表所列燈泡作為替換燈泡。

大燈	12V 60/55W (H4)
定位燈	12V 5W × 2
方向燈	12V 21W × 4
牌照燈	12V 5W

大燈 / 定位燈

若要更換大燈燈泡和定位燈燈泡，請執行下列步驟：

大燈

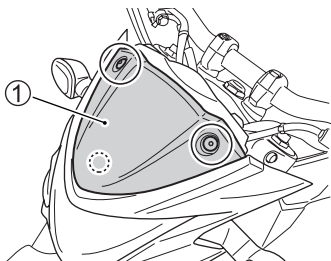

1. 拆下螺栓。卸離扣鉤，並拆下儀錶蓋 ①。

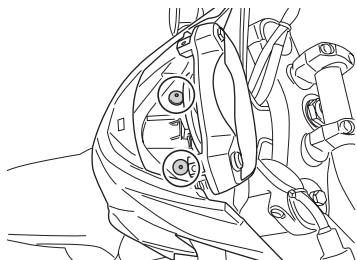

2. 拆下螺栓。

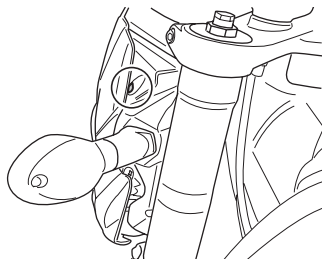

3. 拆下左右緊固器。

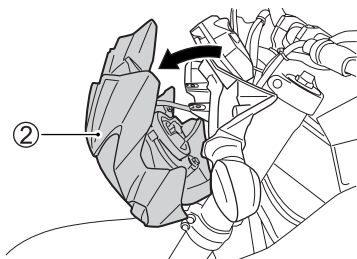

4. 拉開大燈總成 ②。

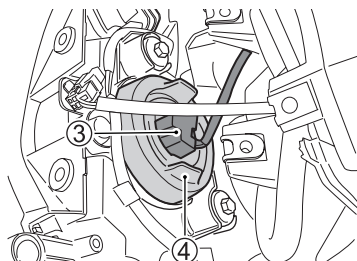

5. 將插座 ③ 從大燈上拆下，拆下橡膠蓋 ④。

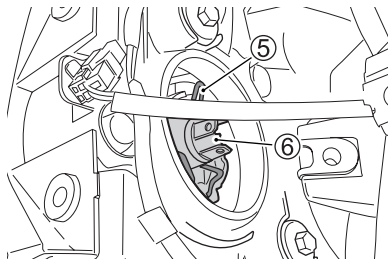

6. 解開燈座彈簧扣 ⑤，拔出燈泡 ⑥。

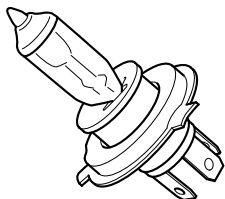

7. 按照上述的相反步驟安裝燈泡。

注意

切勿用手直接觸摸大燈燈泡，您手上的油脂可能會縮短燈泡的使用壽命。

在更換大燈燈泡時，請注意不要直接觸摸燈泡的玻璃部分。使用一塊乾淨的布拿取新燈泡。

定位燈

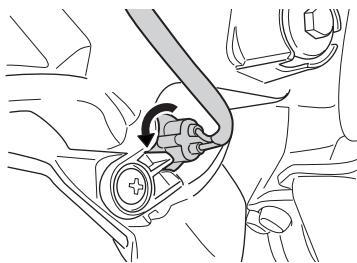

1. 逆時針轉動並拆下燈座。

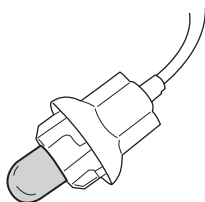

2. 將燈泡自燈座拔出。

大燈光線的調節

如有必要，可對大燈光線進行上下或左右的調節。

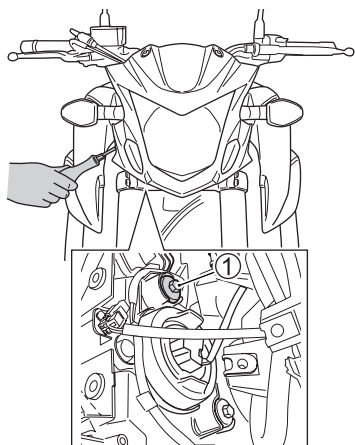

若要調整大燈光線的上下位置：
將調節器 ① 順時針或逆時針轉。

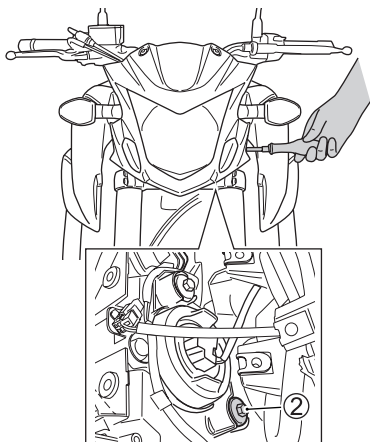

若要調整大燈光線的左右位置：
將調節器 ② 順時針或逆時針轉。

方向燈

若要更換轉向燈的燈泡，請依下述步驟進行：

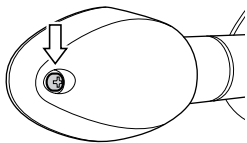

1. 拆下螺絲並取出燈罩蓋。

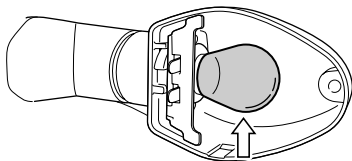

2. 向內按壓燈泡，同時左轉拔出燈泡。
3. 安裝替換燈泡時，將燈泡向內壓並同時右轉。

注意

安裝燈罩蓋時，若螺絲安裝過緊，可能會造成燈罩蓋破裂。

燈罩蓋螺絲只需稍稍鎖緊即可。

牌照燈

若要更換牌照燈燈泡，請依下述步驟進行：

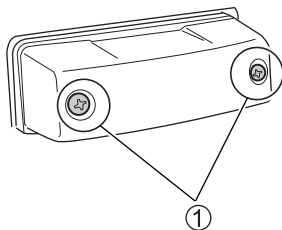

1. 拆下螺絲①，並將保護蓋連同燈罩蓋一併取出。

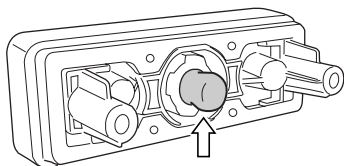

2. 將燈泡自燈座拔出。
3. 按照上述的相反步驟安裝牌照燈。

保險絲

如果機車上的某些電氣元件停止運作，首先應檢查保險絲是否熔斷。機車電路中設有保險絲，發生超載時可保護電路。

如果發現保險絲熔斷，必須檢查電氣問題並進行修理，然後再使用新保險絲更換熔斷的保險絲。關於電氣系統的檢查和修理，請諮詢鈴木授權經銷商。

⚠ 警告

以規格錯誤的保險絲或替代物（如：鋁箔或金屬絲）更換保險絲，可能會使電氣系統嚴重受損，甚至引起火災。更換熔斷的保險絲時，請務必使用與原保險絲相同規格的保險絲。

若新保險絲在短時間內燒斷，表示電氣問題可能未修復。應儘快請鈴木授權經銷商檢查您的機車。

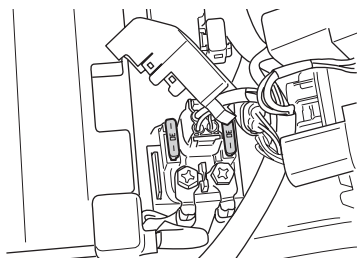
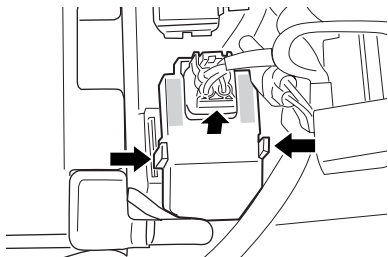

主保險絲位於前座墊下方。若要拿取保險絲，請參照“座墊鎖和安全帽掛鉤”章節，打開前座墊。在起動器繼電器盒裡有一個 30A 的備用保險絲。

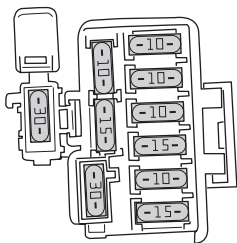

保險絲位於前座墊下方。在保險絲盒裡有 3 個備用保險絲（1 個 10A、1 個 15A 和 1 個 30A）。

保險絲表

- 30A 主保險絲保護所有電路。
- 10A HEAD-HI 保險絲保護大燈遠光和速度表。
- 10A HEAD-LO 保險絲保護大燈近光。
- 10A 點火保險絲保護冷卻風扇繼電器、點火線圈、起動器繼電器、燃油泵繼電器、電磁閥、ECM（電子控制單元）、氧傳感器、側支架繼電器、速度表、晶片鎖（如有配備）以及碳罐淨化電磁閥（如有配備）。
- 15A 信號保險絲保護喇叭、方向訊號燈、定位燈、尾燈、停止燈、牌照燈與速度表。
- 10A 燃油保險絲保護速度表、噴油器、燃油泵和 ECM。
- 15A 風扇保險絲保護冷卻風扇馬達。
- 30A ABS 保險絲保護 ABS 系統。

觸媒轉化器

使用觸媒轉化器的目的，在於將機車排放的廢氣中的有害污染物減到最少。由於鉛會降低觸媒系統去污染物元件的活性，安裝了觸媒轉化器的機車禁止使用含鉛燃油。

若使用無鉛燃油，在正常的使用情況下，不用更換觸媒轉化器。也不需要特別的保養。但是，將引擎作適當的調整至關重要。調整不當的引擎會造成引擎點火失效，進而使觸媒轉化器過熱。這可能會使觸媒轉化器和機車其他零件出現永久性熱損壞。

注意

機車操作不當會損壞觸媒轉化器或其他零件。

為避免損壞觸媒轉化器或相關零件，請採取下述預防措施：

- 保持引擎正確的運轉狀態。
- 當引擎故障時，特別是涉及引擎點火失敗或性能明顯下降的情形，請立即停止騎乘，並將引擎熄火，然後對機車進行維修。
- 當變速箱打入檔位且機車正在行駛時，不要關閉引擎或中斷點火。
- 請勿嘗試以推動機車或從斜坡向下滑行的方法起動引擎。
- 請勿在火星塞導線斷開或拆除的狀態讓引擎空轉（例如在進行故障診斷時如此做）。
- 若怠速不穩定或發現有其他故障，請勿讓引擎長時間空轉。
- 請勿將油箱內的油用到接近用完的狀態。

警告

在有乾草或枯葉等易燃物的地方停車或操作機車時，這些易燃物可能會與觸媒轉化器或其他高溫排氣零件相接觸。這可能會引起火災。

請避免在有任何易燃物的地方停車或操作機車。

診斷連接器

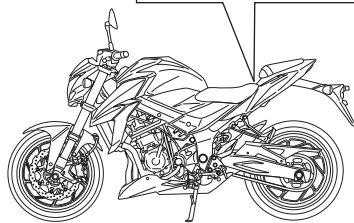
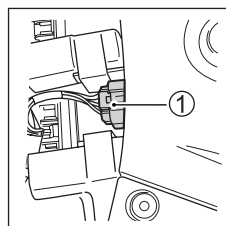

診斷連接器 ① 位於前座墊下方。

註：診斷連接器需由鈴木授權經銷商或合格技師使用。

故障診斷

檢查燃油供應系統	7-2
檢查點火系統	7-3
引擎熄火	7-3

故障診斷

本故障診斷指南旨在協助您找出一些常見故障的原因。

注意

擅自修理或調整機車只會損壞機車，並不會修好它。由此造成的機車損壞亦不屬於保修範圍。

若您不確定該採取什麼適當措施，請針對相關問題諮詢鈴木授權經銷商。

若引擎不能啟動，請按以下指示檢查故障原因。

檢查燃油供應系統

若里程表顯示“FI”且故障指示燈亮起，表示燃油噴射系統可能發生故障，請將您的機車送至鈴木授權經銷商。請參照“儀錶板”一節以取得故障指示燈的相關說明。

檢查點火系統

1. 拆下火星塞並重新連接火星塞帽。
2. 將火星塞緊緊貼靠在引擎曲軸箱上、點火開關轉至“ON”（開啟）位置、引擎停止開關置於“”位置、變速箱置於空檔、離合器處於脫開狀態，並按下啟動器按鈕。如果點火系統運作正常，在火星塞間隙之間應會跳出藍色的火花。
3. 如果沒有火花，應清潔火星塞。必要時請更換。使用清潔過的或新的火星塞重新進行以上步驟。
4. 如果還是沒有火花，請委託鈴木授權經銷商修理。

警告

若火星塞測試實施不當，會非常危險。若您不熟悉該操作步驟，可能會受到高壓電擊。

若您不熟悉該操作步驟，請勿進行此項檢查。進行此項測試時，切勿將火星塞指向或靠近火星塞孔。若您患有心臟病或使用心律調整器，請勿進行此項檢查。

引擎熄火

1. 請確認油箱中有足夠的燃油。
2. 若里程表顯示“FI”且故障指示燈亮起，表示燃油噴射系統可能發生故障，請將您的機車送至鈴木授權經銷商。請參照“儀錶板”一節以取得故障指示燈的相關說明。
3. 檢查點火系統是否有間歇性的火花。
4. 檢查引擎的惰轉轉速。正常的惰轉轉速範圍是 1200 ± 100 r/min。



機車儲放步驟和清潔

儲放步驟	8-2
重新使用步驟	8-3
防腐蝕保護	8-3
機車清潔	8-4
清潔後之檢查	8-6

機車儲放步驟和清潔

儲放步驟

若機車會有很長一段時間不使用，必須使用適當的材料、設備與技術對機器進行特殊保養。因此建議您委託鈴木授權經銷商承擔保養工作。如您希望自行保養機車以便儲放，請遵守下列一般規定。

機車

全車清潔。在堅實、平坦、機車不會傾倒的地面上用側站架撐起機車。

燃油

1. 用混有汽油穩定劑的汽油加滿油箱。依穩定劑製造商的建議混合。
2. 讓引擎運轉幾分鐘，直到燃油噴射系統內充滿加入穩定劑的汽油。

引擎

1. 在每個火星塞孔中倒入一湯匙機油。重新安裝火星塞並起動引擎數次。
2. 將引擎機油完全排光，並以新機油填充曲軸箱，直到油位高度達到加油孔。
3. 用油布覆蓋空氣濾清器的進口和消音器的出口，以防濕氣進入。

電瓶

1. 請參照“電瓶”一節將電瓶自機車拆除。
2. 以中性肥皂清潔電瓶外部，並除去端子和導線束上的腐蝕處。
3. 將電瓶存放於溫度高於冰點的房間內。

輪胎

將輪胎充氣到正常壓力。

機車外表

- 在聚乙烯和橡膠部件上噴灑橡膠防腐劑。
- 在未上漆的表面噴灑防鏽劑。
- 在上漆表面塗上車蠟。

儲放期間的維護

每個月為電瓶充電。標準充電率為 $1.2A \times 5 \sim 10$ 小時。

重新使用步驟

1. 全車清潔。
2. 拆除覆蓋在空氣濾清器進口和消音器出口的油布。
3. 將引擎機油完全排光。 安裝新的機油濾清器，並依本手冊的說明填入新機油。
4. 拆下火星塞。 轉動引擎數次。 重新安裝火星塞。
5. 請參照“電瓶”一節重新安裝電瓶。
6. 讓機車充分潤滑。
7. 按照本手冊之說明，實施“騎乘前之檢查”。
8. 按照本手冊說明，啟動機車。

防腐蝕保護

應重視機車的防腐蝕保護，這樣可始終保持機車外貌如新。

關於腐蝕的重要資訊

腐蝕的常見原因

- 鋪路鹽、灰塵、溼氣或機車上較難觸及之區域中化學物質的累積。
- 機車加工表面與噴漆面因小事故或石礫撞擊而碎裂、出現刮痕與損傷。

道路中的鹽分、海上的空氣、工業污染物以及高濕度的環境都會引起腐蝕。

如何協助防止腐蝕

- 請經常清洗機車，至少每月一次。盡可能保持機車清潔與乾燥。
- 清除黏附的外來異物。鋪路鹽、化學物質、瀝青或焦油、樹汁、鳥糞、工業排放物等外來異物都會損害機車的拋光表面。因此要盡快清除這些異物。若這些異物難以用清水洗淨，可能需要使用一點清潔劑。使用特殊清潔劑時，請遵照製造商的指示。

- 儘快修復拋光表面的損傷。仔細檢查機車噴漆面的損傷。如果發現噴漆面有破損或劃痕，應立即補漆以免腐蝕。如果破損或劃痕達到了金屬層，請交由鈴木授權經銷商修理。
- 將機車停放於乾燥通風的地方。若您經常在車庫裡清洗機車，或經常將潮濕的機車停放在車庫內，您的車庫可能會很潮濕。具有濕度的環境會引起或加重腐蝕。在通風不良的情況下，即使在有加熱裝置的車庫裡，潮濕的機車也可能會生鏽。
- 請使用機車外罩。曝露在正午的陽光下會使機車的油漆、塑膠零件和儀錶面褪色。以高品質、透氣的機車外罩罩住機車可防止陽光中有害的紫外線損害機車的拋光表面，也可減少接觸到機車表面的灰塵和空氣污染物。鈴木授權經銷商可幫您選擇一款合適的機車外罩。

機車清潔

清洗機車

在清洗機車時，應遵守下列說明：

1. 用冷自來水清洗機車上的灰塵和泥土。您可使用軟海綿或刷子。請勿使用會刮傷油漆的硬材料。
2. 用海綿或軟布沾中性清洗劑或洗車皂清洗整輛機車。海綿或軟布應時常浸入肥皂溶液中。

註：在鋪路鹽路面或海濱行駛後，應立即用冷水洗車。請務必使用冷水洗車，因溫水會加速腐蝕。

註：請避免對下述部位噴水或使水流入該部位：

- 點火開關
- 火星塞
- 油箱蓋
- 燃油噴射系統
- 剎車主油缸
- 油門線外罩

注意

投幣式洗車房的那種高壓沖洗器的壓力過高，會損傷機車零件。這可能會造成生鏽、腐蝕並加速磨損。零件清洗機也可能會損傷機車零件。

切勿使用高壓沖洗器清洗機車。切勿用零件清洗機清洗化油器本體和燃料噴射感知器。

3. 灰塵完全清除掉後，請用自來水沖洗掉清洗劑。
4. 沖洗完畢後，請以濕羊皮或布將機車擦乾，並使其在陰涼處乾燥。
5. 仔細檢查油漆表面是否受損。若有任何損傷，請按下列步驟以“修補塗料”“修補”受損處：
 - a. 清潔所有受損處，等待其乾燥。
 - b. 攪拌修補用塗料，並用小刷子輕輕地“塗抹”在受損處。
 - c. 等待塗料完全乾燥。

註：在洗車後或在雨中行駛後，大燈的燈罩蓋可能會起霧。大燈霧氣會在開啟大燈後逐漸消除。若要除去大燈燈罩蓋的水霧，請讓引擎保持運轉以免電瓶耗盡電力。

注意

若用鹼性或強酸清洗劑、汽油、剎車液或其他溶液清洗機車都會損傷機車部件。

僅可使用軟布及加入中性清洗劑的溫水。

清潔速度表顯示幕

若要清潔速度表顯示幕，請用沾濕的布輕輕擦拭。

注意

若用乾布用力擦拭或摩擦速度表顯示幕，可能會刮傷顯示幕。

請用沾濕的軟布。

為機車上蠟

洗車後，建議進行上蠟和拋光，以進一步保護及美化塗層。

- 僅可使用優質車蠟和拋光劑。
- 使用車蠟和拋光劑時，應遵守製造廠商規定的注意事項。

柔光處理塗層的特殊處理

請勿在經柔光處理的表面上使用拋光化合物或內含拋光化合物的車蠟。使用拋光化合物會改變經柔光處理之表面的外觀。

在經柔光處理的表面上，可能很難除去硬蠟。

騎乘時的摩擦、對經柔光處理的表面過度摩擦或拋光會改變其外觀。

清潔後之檢查

為了延長機車的壽命，請按照“主要潤滑部位”一節的說明進行潤滑。

警告

剎車制動器潮濕時剎車性能變差，這時騎乘機車極其危險。潮濕的剎車制動器所提供的剎車力可能比乾燥時小。這可能會造成事故。

洗車後，請於低速行駛的情況下檢查剎車制動器。如有需要，應多次使用剎車，用摩擦的方法使剎車制動器的內部儘快乾燥。

請按照“騎乘前之檢查”一節說明的步驟，檢查在上一次騎乘中曾經發生的問題。



規格

外形尺寸和整備重量

全長	2125 mm
全寬	785 mm
全高	1055 mm
軸距	1455 mm
最低地上高	135 mm
座高	820 mm
整備重量	213 kg

引擎

類型	四衝程，水冷式，DOHC
氣缸數	4
缸徑	72.0 mm
衝程	46.0 mm
排氣量	749 cm ³
壓縮比	12.3 : 1
燃油系統	燃油噴射
空氣濾清器	紙質濾芯
起動系統	電起動
潤滑系統	濕油底殼

傳動機構

離合器	濕式多片式
變速箱	6 檔變速，常咬合式
換檔方式	1 降檔，5 升檔
1 次減速比	1.857 (78/42)
齒輪比， 低速檔	2.785 (39/14)
2 檔	2.052 (39/19)
3 檔	1.681 (37/22)
4 檔	1.450 (29/20)
5 檔	1.304 (30/23)
最高檔	1.148 (31/27)
最終減速比	2.529 (43/17)
傳動鏈	RK 525SMOZ8, 114 目

車身

前懸吊	倒置減震，螺旋彈簧，油阻尼
後懸吊	連接式，螺旋彈簧，油阻尼
前叉伸縮	120 mm
後懸架移動	138 mm
主銷縱傾角	25° 20'
尾端	104 mm
轉向角度	33° (左右)
轉彎半徑	3.0 m
前剎車	剎車盤，雙碟
後剎車	剎車盤，單碟
前輪胎	120/70ZR17M/C (58W)，無內胎
後輪胎	180/55ZR17M/C (73W)，無內胎

電裝

點火方式	電子點火（電晶體式）
火星塞	NGK CR9E1A-9 或 DENSO IU27D
電瓶	12V 36.0 kC(10 Ah)/10 HR
發電機	三相交流發電機
主保險絲	30A
保險絲	10/10/10/15/10/15A
ABS 保險絲	30A
大燈	12V 60/55W (H4)
定位燈	12V 5W × 2
剎車燈 / 尾燈	LED
方向燈	12V 21W × 4
牌照燈	12V 5W
儀錶板	LED
空檔指示燈	LED
遠光指示燈	LED
方向訊號指示燈	LED
引擎冷卻液溫度指示燈 / 機油壓力指示燈	LED
故障指示燈	LED
循跡控制指示燈	LED
ABS 指示燈	LED
晶片鎖指示燈（如有配備）	LED

容量

油箱	16.0 L
機油，換油	3200 ml
更換機油濾清器	3600 ml
冷卻液	2800 ml

索引

- b**
保險絲 6-49
避免不變的低速行駛 4-2
變速箱之使用 5-5
標籤 1-5
- c**
側站架 2-36
側站架 / 點火連鎖系統 6-38
剎車 6-30
拆卸後輪 6-42
拆卸前輪 6-39
儲放步驟 8-2
觸媒轉化器 6-51
- d**
燈泡更換 6-44
點火開關 2-7
電瓶 6-10
定期保養 6-2
- f**
防腐蝕保護 8-3
附件之使用與機車載重 1-2
- g**
改變引擎轉速 4-2
工具 6-6
- h**
後剎車踏板 2-33
- j**
機車騎乘者安全駕駛須知 1-4
機車清潔 8-4
機油 3-3,6-15
檢查點火系統 7-3
檢查燃油供應系統 7-2
建議的含氧燃料 3-2
建議引擎最大轉速 4-2
腳踏換檔桿 2-33
進行第一次且最重要的保養 4-3
- k**
開始行駛 5-4
空氣濾清器 6-12
- l**
冷卻液 6-24
離合器 6-23
輪胎 6-34
- q**
騎乘前使引擎機油循環 4-3
騎乘前之檢查 4-3
起動引擎 5-2
清潔後之檢查 8-6
驅動鏈 6-26
- r**
燃料辛烷值 3-2
燃油軟管 6-15

S
鎖匙 2-5

t
抬起油箱 6-6
停止和停放 5-6

x
新輪胎之磨合 4-2
行李束帶 2-36
序號位置 1-6
懸吊調整 2-37

y
儀錶板 2-10
引擎怠速檢測 6-21
引擎冷卻液溶液 3-5
引擎熄火 7-3
右車把 2-29
油門線之調整 6-22
油箱蓋 2-32

z
在斜坡上行駛 5-6
噪音控制系統（限澳洲） 1-6
診斷連接器 6-52
重新使用步驟 8-3
主要潤滑部位 6-9
主要裝置的位置 2-2
左車把 2-24
座墊鎖和安全帽掛鉤 2-34



6-2-1 Sonnejidai, Hamakita-ku, Hamamatsu, Shizuoka 434-0046, Japan

DECLARATION OF CONFORMITY

For

CE0891

Product: Immobilizer
Model: SZ137

Technical Construction File held by
ASAHI DENSO CO., LTD.
6-2-1 Sonnejidai, Hamakita-ku,
Hamamatsu, Shizuoka, 434-0046 Japan

Notified Body - R&TTE Directive
TRAF Global
100 Frobbisher Business Park, Leigh Simon
Road,
Malvern, Worcestershire, WR14 1BX, UK

R&TTE Directive
(Article 3.1(a) Safety)
EN60965:2002+A1:2006+A.2:2010+1 (incl.A12:2011)

R&TTE Directive
(Article 3.1(b) EMC)
EN301-489-1 V1.8.1:2008
EN301-489-3 V1.4.1:2002

R&TTE Directive
(Article 3.2 Spectrum)
EN 300 330-1 V1.7.1 : 2010-02
EN 300 330-2 V1.5.1 : 2010-02

Means of Conformity

We declare under our sole responsibility that the Product (s) is conformity with the essential requirements and other relevant requirements of the Radio and Telecommunication Terminal Equipment (R&TTE) Directive (1999/5/EC).

Date of Issue: June 27, 2011

Signature of Responsible Person:

Michiyuki Suzuki
Michiyuki Suzuki
Section chief
Engineering Department

CE0891

Herby, ASAHI DENSO CO., LTD. declares that this Immobilizer for Motor Cycle (SZ137) is in compliance with the essential requirements and other relevant provisions of Directive 1999/5/EC.

Urdokumentet ASAHI DENSO CO., LTD erklærer herved, at følgende udstyr: Immobilizer for Motor Cycle (SZ137) overholder de væsentlige krav og øvrige relevante krav i direktiv 1999/5/EF.

Hiermit erkläre ASAHI DENSO CO., LTD, dass sich das Gerät Immobilizer for Motor Cycle (SZ137) in Übereinstimmung mit den grundlegenden Anforderungen und den dazugehörigen einschlägigen Bestimmungen der Richtlinie 1999/5/EG befindet.

Käesolevaga kinnitab ASAHI DENSO CO., LTD esamida immobilizer for Motor Cycle (SZ137) vastavast direktiivi 1999/5/EÜ põhinõuetele ja nimetatud direktiivist tulenevatele teistele asjakohastele sätetele.

Por medio de la presente ASAHI DENSO CO., LTD declara que el Immobilizer for Motor Cycle (SZ137) cumple con los requisitos esenciales y cualesquiera otras disposiciones aplicables o exigibles de la Directiva 1999/5/CE.

ME THN ΠΑΡΟΥΣΑ ASAHI DENSO CO., LTD ΔΗΛΩΝΕΙ ΟΤΙ Immobilizer for Motor Cycle (SZ137) ΣΥΜΠΟΦΑΝΕΤΑ ΠΡΟΣ ΤΙΣ ΟΥΣΙΩΔΕΙΣ ΑΠΑΙΤΗΣΕΙΣ ΚΑΙ ΤΙΣ ΑΟΡΙΕΣ ΣΧΕΤΙΚΕΣ ΔΙΑΤΑΞΕΙΣ ΤΗΣ ΟΔΗΓΙΑΣ 1999/5/ΕΚ.

Par la présente ASAHI DENSO CO., LTD déclare que l'appareil Immobilizer for Motor Cycle (SZ137) est conforme aux exigences essentielles et aux autres dispositions pertinentes de la directive 1999/5/CE.

Con la presente ASAHI DENSO CO., LTD dichiara che questo immobilizer for Motor Cycle (SZ137) è conforme ai requisiti essenziali ed alle altre disposizioni pertinenti stabilite dalla direttiva 1999/5/CE.

Hierbij verklaart ASAHI DENSO CO., LTD dat het toestel immobilizer for Motor Cycle (SZ137) in overeenstemming is met de essentiële eisen en de andere relevante bepalingen van richtlijn 1999/5/EG.

ASAHI DENSO CO., LTD declara que este immobilizer for Motor Cycle (SZ137) está conforme com os requisitos essenciais e outras disposições da Directiva 1999/5/CE.

ASAHI DENSO CO., LTD vakuuttaa läten että Immobilizer for Motor Cycle (SZ137) täyttää kaikki olennaiset ja muut tärkeät vaatimukset ja sillä koskevat direktiivin muuten ehtojen mukaisesti.

Härmed intyår ASAHI DENSO CO., LTD att denna Immobilizer for Motor Cycle (SZ137) står i överensstämmelse med de väsentliga egenhetskraven och övriga relevanta bestämmelser som framgår av direktiv 1999/5/EF.

Hér með lýsir ASAHI DENSO CO., LTD yfir því að Immobilizer for Motor Cycle (SZ137) er í samræmi við grunnkröfur og aðrar kröfur, sem gerlar eru í tilskipun 1999/5/EC.

ASAHI DENSO CO., LTD erklærer herved at udstyret immobilizer for Motor Cycle (SZ137) er i samsvar med de grundlæggende krav og øvrige relevante krav i direktiv 1999/5/EF.







* 9 9 0 1 1 - 1 3 K 5 0 - 3 8 H *

SUZUKI MOTOR CORPORATION

Part No. 99011-13K50-38H November, 2016 CH (TK)

Copyright © SUZUKI MOTOR CORPORATION 2016 All Rights Reserved

L7

Printed in Japan