

PDI 交車前點檢記錄表

顧客第一

銷售點檢日期____年____月____日 機種_____引擎號碼_____

五、檢查項目

車牌號碼_____

車牌號碼_____

銷售點檢日期____年____月____日 機種_____引擎號碼_____

車主姓名_____電話_____出生日期_____

車主地址 縣 市 鄉/鎮 里 村 鄰 路 街 段 巷 弄 號 樓 室

一、定期保養說明

- 初行駛500公里保養
- 每行駛2,000公里保養
(碼錶機油更換指示燈,有此裝置機種)
- 保養項目
 1. 空氣濾清器濾芯檢查、更換
 2. 引擎機油、齒輪油更換
 3. 機油濾網清潔更換 (每2000KM)
 4. 離合器空氣濾芯檢查、更換
 5. 煞車系統檢查
 6. 胎紋、胎壓檢查
 7. 電池電壓/燈光系統檢查
 8. 引擎惰轉轉速 CO/HC排廢氣檢查
 9. 其他項目

二、操作說明

- 起動要領
 1. 電動起動
(側腳架安全開關,有此裝置機種)
 2. 腳動起動
- 主開關作用要領
- 燈光、喇叭、油表系統
- 煞車系統
- 引擎機油量或齒輪油量檢查
- 故障指示燈功能說明

三、保證制度

- 二年不限里程
- 消耗品不予保證 (項目:如車主手冊)

四、車主手冊







- 點交客戶

※ 依規定新車出廠滿五年即需要接受排氣檢驗。
排氣定檢之檢驗期限為行車執照之原發照月份前一個月至次月間。

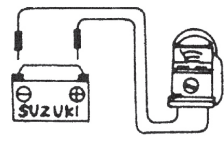
顧客簽名_____ 銷售經銷商章_____

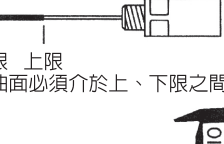
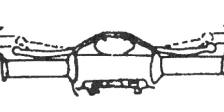
未請顧客簽名或蓋章者無效。

- 本記錄表由各服務中心每月底收集,隔月7日前轉服務課收。
- 計算補貼超出期限及未確實作業無效。

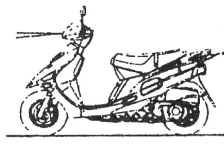
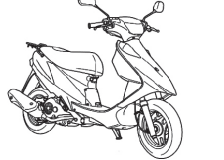
<p>1 電瓶 檢查電壓及定位</p> <p>可 <input type="checkbox"/> 否 <input type="checkbox"/></p>  <p>處置·充電</p>	<p>2 引擎 檢查引擎起動性</p> <p>可 <input type="checkbox"/> 否 <input type="checkbox"/></p>  <p>處置</p>	<p>3 引擎機油 檢查油面高度</p> <p>可 <input type="checkbox"/> 否 <input type="checkbox"/></p>  <p>下限 上限 (油面必須介於上、下限之間)</p> <p>處置·調整</p>
<p>4 煞車 檢查煞車功能、自由間隙</p> <p>可 <input type="checkbox"/> 否 <input type="checkbox"/></p>  <p>處置·調整</p>	<p>5 輪胎 檢查輪胎氣壓</p> <p>可 <input type="checkbox"/> 否 <input type="checkbox"/></p>  <p>處置·調整</p>	<p>6 燈光、喇叭 檢查燈光和喇叭動作是否正常</p> <p>可 <input type="checkbox"/> 否 <input type="checkbox"/></p>  <p>處置·調整</p>
<p>7 裝配件/緊固件 檢查是否緊固或漏油</p> <p>可 <input type="checkbox"/> 否 <input type="checkbox"/></p>  <p>處置·鎖緊</p>	<p>8 試騎檢查 檢查走動是否正常</p> <p>可 <input type="checkbox"/> 否 <input type="checkbox"/></p>  <p>處置</p>	<p>9 車體外觀 檢查外觀是否正常</p> <p>可 <input type="checkbox"/> 否 <input type="checkbox"/></p>  <p>處置</p>

六、檢查其他項目 (補充說明)

檢查銷售經銷商章_____

車主基本資料及經銷商蓋章

給購買台鈴機車之車主資訊

- 為使您安心騎乘，本手冊提供您有關機車保養項目內容及時間，請依照指定項目及內容，定期實施檢查及保養，使您的車輛能保時最佳狀態下騎乘使用。

車輛領取登錄書

車主姓名		經銷商蓋章
聯絡電話		
住 址		
購買機型		
引擎號碼		
車身號碼		
領牌日期	年 月 日	
牌照號碼		

1. 排氣定檢之檢驗期限為行車執照之原發照月份前一個月至次月間，請車主依定檢日如期至環保署指定定檢站接受檢測，以免受罰。
2. 依規定新車出廠滿五年即需要接受排氣檢驗，經定檢站檢測合格者，由定檢站所張貼檢驗合格貼紙及提醒車輛每年幾月份定期檢驗貼紙，檢驗不合格請在一個月內複檢合格，以免受罰。
3. 為了確保空氣品質，維護國人健康，建議您每三個月帶著您的愛車到台鈴機車定檢站接受檢測，並實施定期保養。
4. 未依規定實施排放空氣污染物定期檢驗者，處機車所有人新台幣1500元以上罰款〈空氣污染防治法第67條〉。

符合機動車輛噪音六期管制標準

符合交通工具空氣污染物七期排放標準

台鈴機車祝您行車平安

保證書

凡購買台鈴機車者，本公司根據保證書，作下列事項之保證：

1. 保證範圍

(1) 保證內容：

正廠零件裝配而成的台鈴機車，材質上或製造上發生車況不良時，零件免費修理。經本公司認定，必要時得更換新零件。拆下之零件，全數歸本公司所有。

(2) 保證期間：

受理保證期，自領牌日起2年內無限里程，提供免費維修服務〈消耗品不予保證〉。

(3) 保證之對象：

台鈴工業股份有限公司所生產之台鈴機車為限。

2. 保證修理之受理：

受理保證修理時，請將機車之行車執照拿到授權經銷商洽辦，如提不出相關資料，礙難受理。

3. 不予保證事項：

(1) 以下所列情況不符合規定，不予保證。

- ① 因時間的經過而發生自然變化，或因經常使用而造成損耗以致車況不佳(如塗裝面電鍍面之自然褪色、消耗品之劣化等)。
- ② 一般不影響品質之機能的輕微現象(如聲音、振動、滲油等)。

(2) 以下所列情況不予保證：

- ① 天災地變事故，及人力不可抗拒等因素造成的損壞。
- ② 煤煙、藥品、鳥糞、鹽化外來因素所造成的損壞。
- ③ 比賽、技術性表演等過度使用，以及一般機車不能行駛的特殊場所或狀態下。
- ④ 沒有遵照政府規定，或未經本公司所承認之改造及附加，例如引擎的強化，附加零件車身之變更，或燈光、碼錶之增設等原因所引發零件故障。
- ⑤ 職業用途而過度使用消耗品，如送報車等。
- ⑥ 使用非指定油品或同級數以外之油品，所引起相關之不良。
- ⑦ 使用仿冒油或再製油，所引起相關之不良。
- ⑧ 非指定經銷商、服務站實施保養、維修所引起之不良。
- ⑨ 無法提出指定經銷商簽名保養記錄者。

保證書（續）

(3)以下所列物品費用不予保證：

- ① 消耗品類的費用。
- ② 機油、燃料、蓄電池、燈炮、導線、火星塞、煞車塊(皮)、V型皮帶、鏈條、空氣濾芯等。
- ③ 檢查、清洗、保養等費用。
- ④ 因修車所造成之各種費用及損失補償(例如電話、租車費、運費、休業金等)。
- ⑤ 在本公司指定以外之修車費用。

4.凡顧客有下列情形之一者，不得請求保證。

(1)沒有遵照政府規定或公司使用說明書規定之車輛正確使用方法：(如違規載物、載人等)。

(2)沒有遵照下列檢查保養之規定。

- ① 使用前檢查。
- ② 本公司指定定期檢查。

(3)沒有檢查保養紀錄的保存。定期檢查保養紀錄可以作為證明用，紀錄簿應保存之。

(4)擅自改變機車之結構或使用非正廠之零件致影響性能而發生故障者。

5.保證的繼承：

收購尚在保證期間的車子時，過戶後請立即將保證書及車子帶到經銷商，作必要的保養(要收費)，紀錄必要事項及蓋章後，可再繼續生效(否則失效)。以後之保證期將合併以前計算，但以不超過第1條第(2)項之保證期間為原則。

6.此項保證只適用於台灣、澎湖、金門、馬祖所使用之台鈴機車。

7.保證的減縮：

使用人發現瑕疵後應即送修，若因遲不送修而因此擴大瑕疵的範圍，本公司概不負責。

8.保證的實施：

本保證修理的實施由經銷商負責之，本公司亦得視情形，指定送修廠(如本公司之服務站)
保證範圍如遇重大變更時，以本公司公告為準，不另個別告知。

台鈴工業股份有限公司

工廠：桃園市平鎮區延平路三段411巷75號 電話：(03)464-1933 FAX：(03)464-3900

網址：[//www.suzukimotor.com.tw](http://www.suzukimotor.com.tw) 免費服務電話：0800-268-808

廢氣排放控制系統功能保證書

本機車符合110年1月1日起環保署機車第七期廢氣排放管制標準，廢氣排放管制系統有效期限自領牌交車起5年20000公里內，使用者必需依照台鈴工業股份有限公司編訂之維修手冊及車主手冊內記載在正常使用下及規定做定期保養，如有不符合排放標準，經判定屬實，本公司將保證免費進行一切必要之調整、維修及更換。

註：購買本公司車輛之客戶，應協助本公司配合政府環保機關進行必要之調查測試(如召回改正調查測試)。

廢氣排放控制系統保證範圍

- 一、排放性能保證：保證在使用5年20000公里內符合第七期排放管制標準，並符合政府環保機關路邊排氣稽查之排放管制標準。
- 二、下述零件若有缺陷予以保證：1.高壓點火線路 2.燃油噴射裝置及含氧量感知器 3.觸媒轉化器 4.電子控制單元(ECU) 5.曲軸箱通氣閥 6.蒸發排放活性碳罐 7.蒸發排放控制閥 8.油箱蓋(蒸發排放控制閥) 9.車上診斷系統。

客戶注意事項

- 一、有下列狀況者，不適用本保證條款：
因意外事件、火災或其他火災導致之損壞或因不當使用、改造或裝用非原廠出品之零件及更改碼錶等。
- 二、客戶須在本公司經銷商及服務站或本公司認可俱有能力之服務維修站定期維修並紀錄可查，方可要求保證免費調整、修理、更換。
- 三、零件保固期間，客戶不得自行調整、清潔、修理和更換。
- 四、如客戶沒有依照本公司指定使用無鉛汽油，而導致廢氣排放控制系統功能失效者，不在保證範圍，但機車其他部分，請參照保證書所列。
- 五、消耗品類、油品類不在保證範圍。
- 六、車輛所有人應維持空氣污染防制設備之有效運作，不得任意拆除或改裝。

定期保養項目與排氣定檢

重點保養項目記號：

<p>A：更換機油。 C：機油濾網清潔或更換。 E：火星塞清理或更換。 G：加油線檢查或調整。 I：汽門間隙調整。</p>					<p>B：更換齒輪油。 D：空氣濾清器清潔或濾芯更換。 F：燃油泵浦濾網更換。 H：煞車線檢查或調整。 J：廢氣控制系統檢查、清潔或更換。</p>					<p>推薦油品之規格(推薦使用台鈴機車正廠機油)</p> <ul style="list-style-type: none"> ● 機油 SAE 10W-40 API：SL級以上 ● 齒輪油 SAE 10W-40 /SAE90齒輪專用機油 ● 煞車油 DOT4 			
(其他項目請參閱定期保養週期項目表)													
參考保養 里程(公里)	實際保養 里程(公里)	保養日期 年 月 日	保 養 項 目	經銷商 簽章	排氣定檢登記								
					公里數(km)	CO (%)	HC(ppm)	檢驗章					
500													
2000													
4000													
6000													
8000													
10000													

定期保養項目與排氣定檢

重點保養項目記號：

A：更換機油。 C：機油濾網清潔或更換。 E：火星塞清理或更換。 G：加油線檢查或調整。 I：汽門間隙調整。		B：更換齒輪油。 D：空氣濾清器清潔或濾芯更換。 F：燃油泵浦濾網更換。 H：煞車線檢查或調整。 J：廢氣控制系統檢查、清潔或更換。		推薦油品之規格(推薦使用台鈴機車正廠機油) ● 機油 SAE 10W-40 API：SL級以上 ● 齒輪油 SAE 10W-40 / SAE90齒輪專用機油 ● 煞車油 DOT4				
(其他項目請參閱定期保養週期項目表)								
參考保養 里程(公里)	實際保養 里程(公里)	保養日期 年 月 日	保 養 項 目	經銷商 簽章	排氣定檢登記			
					公里數(km)	CO (%)	HC(ppm)	檢驗章
12000								
14000								
16000								
18000								
20000								
22000								

定期保養項目與排氣定檢

重點保養項目記號：

<p>A：更換機油。 C：機油濾網清潔或更換。 E：火星塞清理或更換。 G：加油線檢查或調整。 I：汽門間隙調整。</p>	<p>B：更換齒輪油。 D：空氣濾清器清潔或濾芯更換。 F：燃油泵浦濾網更換。 H：煞車線檢查或調整。 J：廢氣控制系統檢查、清潔或更換。</p>	<p>推薦油品之規格(推薦使用台鈴機車正廠機油)</p> <ul style="list-style-type: none"> ● 機油 SAE 10W-40 API：SL級以上 ● 齒輪油 SAE 10W-40 / SAE90齒輪專用機油 ● 煞車油 DOT4
(其他項目請參閱定期保養週期項目表)		

參考保養 里程(公里)	實際保養 里程(公里)	保養日期 年 月 日	保 養 項 目	經銷商 簽章	排氣定檢登記			
					公里數(km)	CO (%)	HC(ppm)	檢驗章
24000								
26000								
28000								
30000								
32000								
34000								

定期保養項目與排氣定檢

重點保養項目記號：

<p>A：更換機油。 C：機油濾網清潔或更換。 E：火星塞清理或更換。 G：加油線檢查或調整。 I：汽門間隙調整。</p>					<p>B：更換齒輪油。 D：空氣濾清器清潔或濾芯更換。 F：燃油泵浦濾網更換。 H：煞車線檢查或調整。 J：廢氣控制系統檢查、清潔或更換。</p>					<p>推薦油品之規格(推薦使用台鈴機車正廠機油)</p> <ul style="list-style-type: none"> ● 機油 SAE 10W-40 API：SL級以上 ● 齒輪油 SAE 10W-40 / SAE90齒輪專用機油 ● 煞車油 DOT4 			
(其他項目請參閱定期保養週期項目表)													
參考保養 里程(公里)	實際保養 里程(公里)	保養日期 年 月 日	保 養 項 目	經銷商 簽章	排氣定檢登記								
					公里數(km)	CO (%)	HC(ppm)	檢驗章					
36000													
38000													
40000													
42000													
44000													
46000													

定期保養項目與排氣定檢

重點保養項目記號：

A：更換機油。 C：機油濾網清潔或更換。 E：火星塞清理或更換。 G：加油線檢查或調整。 I：汽門間隙調整。		B：更換齒輪油。 D：空氣濾清器清潔或濾芯更換。 F：燃油泵浦濾網更換。 H：煞車線檢查或調整。 J：廢氣控制系統檢查、清潔或更換。		推薦油品之規格(推薦使用台鈴機車正廠機油) ● 機油 SAE 10W-40 API：SL級以上 ● 齒輪油 SAE 10W-40 / SAE90齒輪專用機油 ● 煞車油 DOT4				
(其他項目請參閱定期保養週期項目表)								
參考保養 里程(公里)	實際保養 里程(公里)	保養日期 年 月 日	保 養 項 目	經銷商 簽章	排氣定檢登記			
					公里數(km)	CO (%)	HC(ppm)	檢驗章
48000								
50000								

必讀！安全騎乘	行駛前.....13	行駛中.....16	車輛的保養.....18
使用方法	各部位之名稱.....19 儀表之說明.....23 開關使用方法.....27 主開關說明.....28	座椅.....32 安全帽掛勾.....32 置物箱.....33 USB電源供應座.....33	前開放的置物.....34 前掛勾.....34 後座腳踏桿.....34 汽油箱.....35
正確的駕駛操作	啟動引擎.....36 行駛方法.....38	煞車方式.....41 停止方法.....42	
車輛的檢查	日常檢查、定期檢查.....43	日常檢查項目.....44	
日常維修	日常維護方法.....45 煞車.....45 引擎機油.....47 機油更換.....49	冷卻導風蓋過濾棉清潔.....50 機油濾油網清潔.....51 齒輪油更換.....53	空氣濾清器、後避震器...54~55 保險絲.....56 電瓶.....57 輪胎.....58
定期保養	定期保養週期項目表.....59 定期保養即簡易處理.....60	機車減少排放空氣污染物 並節省油料方法.....61	
車輛保養	廢氣控制系統.....62 洗車.....62	燃油系統節氣門本體.....62 保管方法.....63	防竊識別號碼.....63
維修資料	主要規格.....64	維修資料.....65	車架引擎號碼.....65
環保監理資訊	環保標識.....66	監理資訊.....68	
經銷商，分銷商，ASS認證店，環保署委託定檢站一覽表.....70		零件經銷商聯絡資料一覽表.....85	

行駛前

於本章中說明之日常行駛時請遵守基本的注意事項、留心駕駛。

於購車當初，大多會小心地駕駛，熟悉之後便不再去注意。為了防止事故的發生，請隨時隨地小心駕駛。

- ◇ 熟讀車主手冊小心駕駛
- ◇ 正確穿戴安全帽。錯誤之穿戴在跌倒時安全帽有脫落的可能。
- ◇ 排氣管高溫
- ◇ 停車時注意不要停在人容易碰到的場所。
- ◇ 為確保安全駕駛，不從事不當改裝。
- ◇ 依保養手冊施行規定的檢查保養。

安全之駕駛由正確的穿著開始

- 騎乘時請戴適合的安全帽，符合國家認證有CNS標籤的機車專用安全帽。並扣上釦子。
- 請戴有罩的安全帽或防風眼鏡
- 戴上摩擦力強的皮製手套。
- 請穿明亮的服裝，並著長袖、長褲。萬一發生意外時，使身體的衝擊達到最小。
- 請勿穿著不便行駛的服裝，寬鬆的衣服及褲子等會妨礙駕駛操作。
- 穿上易操作的輕便鞋。

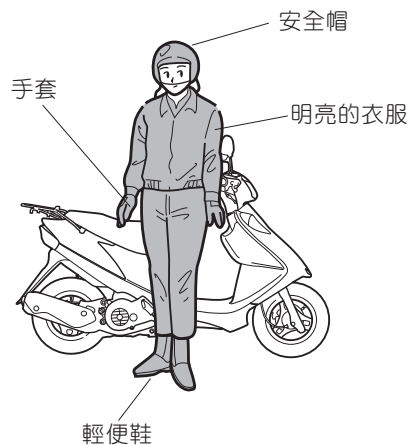

⚠ 警告

- 請正確的戴上安全帽。穿戴不正確易於事故時受重傷。

- 後坐者著長外套或長大衣。會蓋住後車燈及方向燈，使後方來車看不見。
- 不得已穿著之場合，請將外套或大衣壓在臀部下面。不要覆蓋到後車燈及方向燈。

■ 檢查保養

為防止事故和故障的發生務必確實實施日常檢查及定期檢查。發現有異音、怪味、和液體外漏等時，請前往台鈴經銷商處接受檢查。

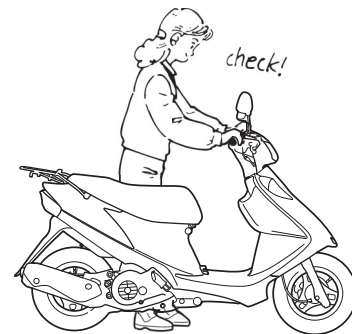

行駛前

■ 發動引擎時

請在通風良好的場所發動引擎。

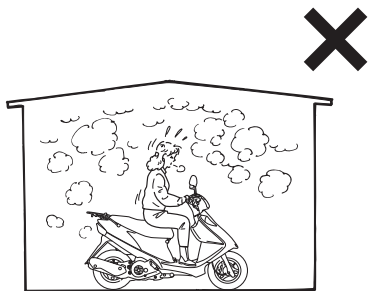

⚠ 警告

- 排放氣體中含有一氧化碳等有害成分，請勿在密閉的車庫和通風不良的場所發動引擎，因排放的氣體有可能會引起氣體中毒。

■ 加油時

- 在加油時，關掉引擎，請勿接近火源。

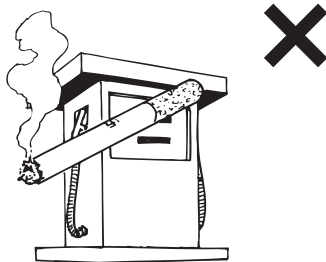

■ 行李

- 放上行李時，跟沒放行李相比，操作性和安全性會有所改變。
- 請將行李用橡皮繩/筋等固定。
- 行李的負重量如下。請勿超重。
- 行李請勿放在如下圖所標示以外的地方。

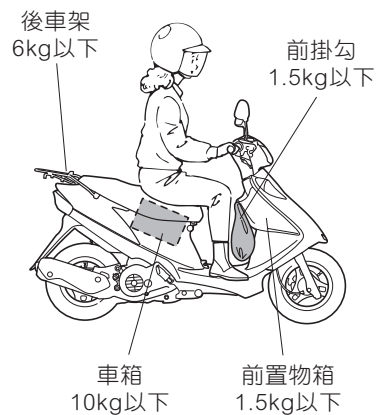

行駛中

- 請勿在前掛勾掛會超出車體、碰到腳的大行李。可能會妨礙到行駛或把手的操作。
- 放在前置物箱的行李請勿露出前置物箱。會妨礙到把手的操作。

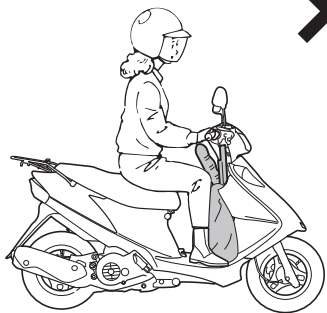

駕駛方法

- 行駛時，請兩手緊握把手、雙腳放置於腳踏板上。
- 請絕對不要激烈晃動把手或單手操作。容易傾斜跌倒。

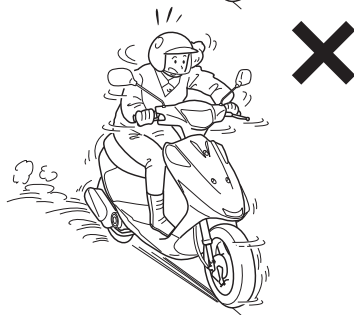
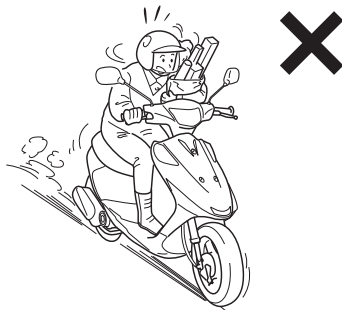

風強的日子

側風強勁時，在隧道的出口、或橋上、或是被大卡車超過時，會因受側風影響，使車子隨風搖晃。這時請減速，握緊把手行駛。

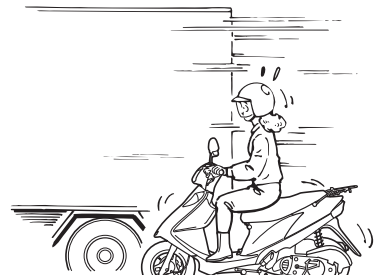

下雨的日子

- 因路面易滑，請避免突然加速、減速和緊急煞車。
- 速度請比平日慢些並及早做煞車準備。

行駛中

■ 停車時

離開車子時，請務必鎖上把手，拔出鑰匙。

- 請勿將車停在會妨礙交通的地方。
- 請勿違規停車。
- 請將車停在平坦的地方，並將把手朝左轉停車。請盡量避免以把手朝右的狀態停車。
- 不得已要將車停在傾斜地、石礫上、凹凸不平、太軟的地面等不安全的場所時，請注意不要讓車子傾倒或滑動。

⚠ 警告

- 引擎在運轉中及剛停止時，排氣管、引擎等都處於高溫中，若觸摸到可能會燙傷。

- 引擎在運轉中及剛停止時，請勿觸摸排氣管引擎等高溫部位。

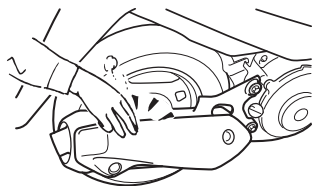

- 請勿將車停在他人會觸碰到排氣管及引擎的地方。

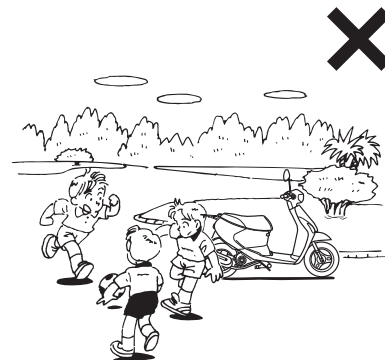
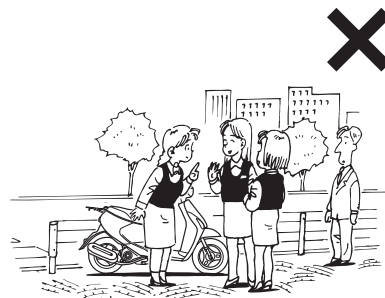

車輛的保養

■ 勿做不當的改裝

改裝車子的構造、機能，會使操作性變差、排氣聲音變大，甚至會縮短車子的壽命。改裝不但會觸犯法律，還會造成他人的困擾，改裝車不在保證的範圍內，敬請見諒。

- 在排氣管印有標示台鈴原廠零件“SUZUKI”的字樣。

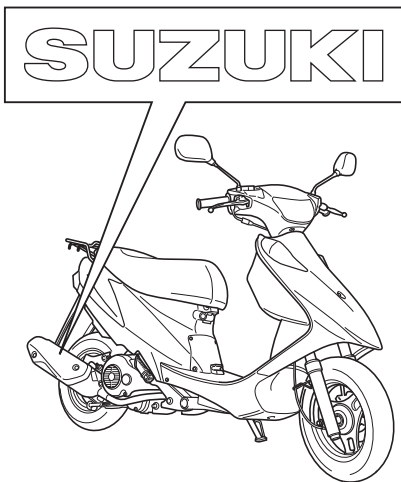

- 請勿自行調整引擎或拆下零件。引擎的調整請至台鈴機車經銷商相談。
- 請使用台鈴原廠零件及指定、推薦的油脂類。原廠零件經過嚴格的檢查，適合台鈴機車。

⚠ 警告

配件安裝或機車改裝不當，均有可能改變機車的操控特性，甚而可能導致事故發生。

切勿安裝不適當的配件，並確認所使用的任何配件均已正確安裝。機車上所有的零件及加裝的配件，應使用台鈴原廠零件或專為此款機車設計的同級品。零配件的安裝與使用，務必遵循其指示及說明。若有任何疑問，請洽台鈴經銷商。

■ 切勿於淹水路面騎乘機車

若機車不慎行經淹水路面，請減速慢行並同時檢查煞車操作狀況，同時盡可能停駐於安全區域；事後請至台鈴經銷商處檢查下列項目：

- 煞車性能
- 受潮接頭及配線
- 驅動皮帶打滑
- 軸承等零件的潤滑不良狀況
- 齒輪油油位及品質（若呈白色乳狀，表示已混入水分，必須更換齒輪油）

注意

機車行經淹水路面容易造成引擎熄火、電氣零件失效、驅動皮帶打滑、引擎受損等情形。

切勿於淹水路面或水窪處騎乘機車。

使用方法

各部位名稱(UT125XZ 車型)



各部位名稱(UT125XZ 車型)



MEMO

MEMO

儀表之說明(UT125XZ 車型)

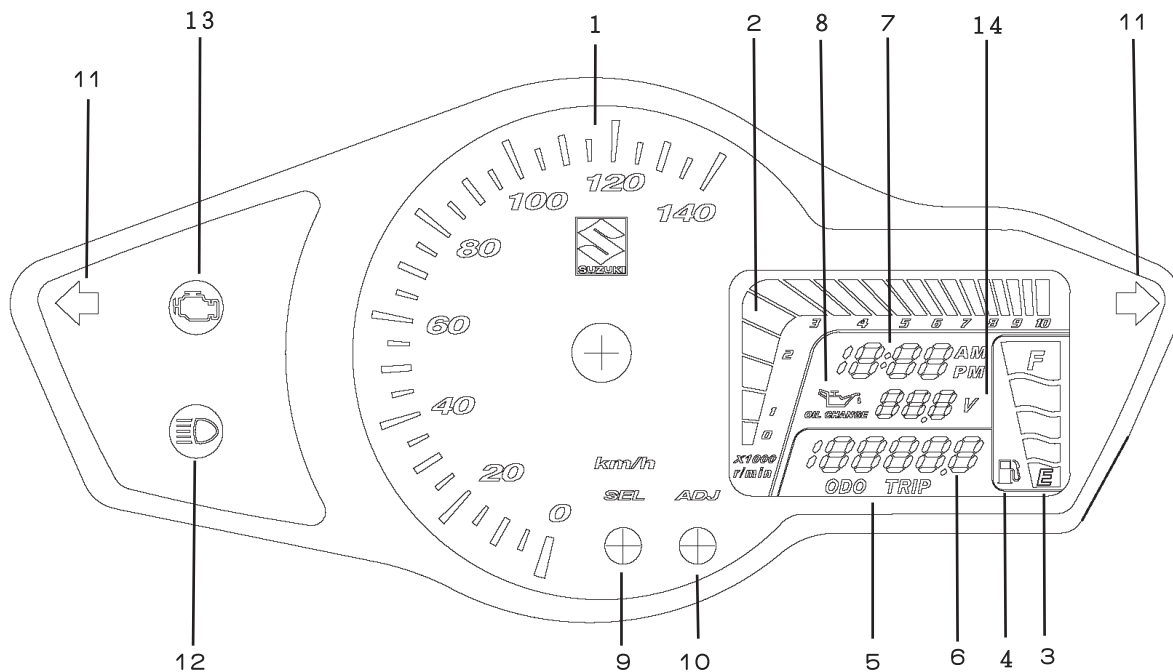

1. 速度表
2. 引擎轉速表
3. 油量表
4. 預備燃油指示
5. 總里程&旅程指示
6. 里程表
7. 時鐘
8. 機油更換指示
9. SEL功能切換鍵
10. ADJ調整選擇鍵
11. 方向指示燈
12. 遠光指示燈
13. 故障指示燈
14. 電壓指示

儀表之說明(UT125XZ 車型)

1.速度表

車輛行駛速度，以km/h為單位表示。

2.引擎轉速表

引擎迴轉速度以每分鐘迴轉速r/min(rpm) 為單位表示。

3.油量表

指示油箱中汽油殘餘量，指示隨著燃油消耗自”F”(滿油) 遞減向”E”(空的)移動；當指示剩下最後一格時會閃爍提醒使用人該補充燃油請於車輛停止且直立時檢查。

4.預備燃油指示

當燃油逐漸耗盡時 **預備燃油指示** 會閃爍（殘餘量約1公升）提醒使用人應儘速補充燃油以免騎乘中熄火。

5.總里程&旅程指示

該指示可以兩種模式顯示。(a) .ODO：總行駛里程數，
(b) .TRIP：單趟里程計數。

6.里程表

里程表可顯示ODO 及TRIP 兩種模式之里程數；在TRIP 模式下可在主開關開啟時，長壓 **SEL** 鍵歸零（3秒以上）。

7.時鐘

以AM/PM時制顯示時間：

小時調整

- 在主開關開啟時長壓 **SEL** 及**ADJ** 鍵直到”小時”單位開始閃爍
- 壓 **ADJ** 鍵調整至所需時間

分鐘調整

- 壓 **SEL** 切換至分的十位數開始閃爍
- 重複小時調整b.步驟即可
- 壓 **SEL** 切換至分的個位數開始閃爍
- 重複小時調整b.步驟即可

8.機油更換指示燈

該指示燈亮起（約1950~2000公里）提醒使用人該更換引擎機油；如機油更換完成請壓 **ADJ** 鍵兩秒以上重新回復。

9.SEL功能切換健

- ODO & TRIP 切換
- TRIP 里程歸零
- 時間設定切換

10.ADJ調整選擇健

- 機油交換指示燈點滅
- 時間數字調整

11.方向指示燈

提醒使用人車輛行進方向切換。

12.遠光指示燈

提醒使用人大燈狀態目前為遠光模式

13.故障指示燈

- 打開主開關，故障指示燈會恆亮，當引擎啟動後3秒後熄滅。
- 噴射系統異常時，會亮起或閃爍
- 主開關閉後需停約3秒，後在開啟主開關重新偵測系統

⚠注意

- 故障指示燈持續亮不熄滅時或者連續閃爍時，請至台鈴機車經銷商接受檢查。
- 請遵守法律速限行駛。

📌建議

- 車輛於嚴苛條件使用下，例如送貨車、業務車，機油請於1000km檢查或更換。

儀表之說明(UT125XZ 車型)

14. 電壓指示

- 主開關開啟約3 秒後，電壓指示” 1” 會即時監測 (每5 秒更新一次)。
- 車輛啟動後電壓指示” 1” 數字低於11.9 V(含)時會顯示閃爍，高於12.0V(含)以上時會顯示恆亮。
- 電壓指示” 1” 顯示閃爍時，請確認車輛可否啟動如無法啟動，請至台鈴經銷商檢查。

△注意

- 騎乘後所顯示的即時電壓，若高於騎乘前的電壓時，表示充電系統正常。
- 電壓指示顯示僅供參考使用，如有任何疑問時，請至台鈴經銷商檢查。

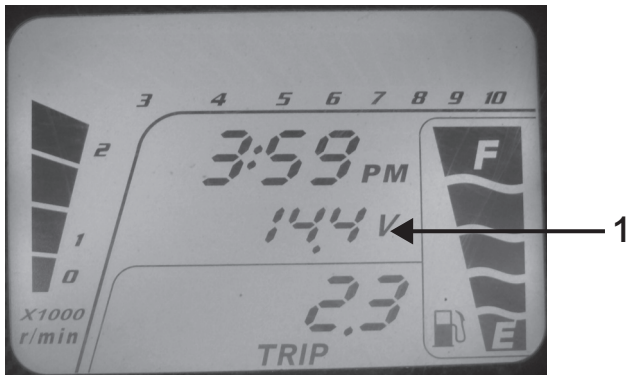

MEMO

開關使用方法

■ 鑰匙孔蓋

為了防止竊盜和惡作劇，設有磁石鎖的裝備。離開車子時，請關上磁石鎖。將鑰匙的頭部嵌入、向左轉關閉鑰匙孔蓋。

同樣的，向右轉則打開鑰匙孔蓋。

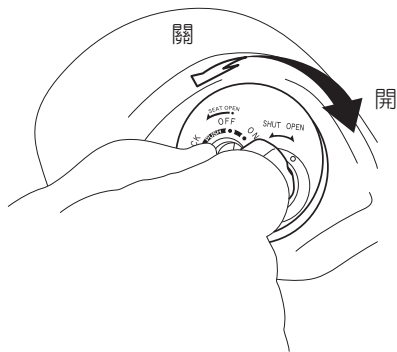

👉 建議

- 關閉磁石鎖時，請對準右側的標示，打開時則請對準左側的標示。

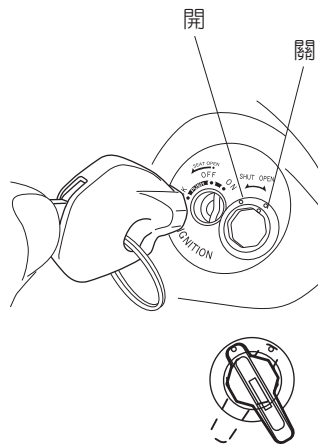

< 鑰匙的使用 >

本車有2把鑰匙，

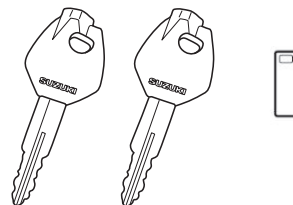

👉 建議

- 請妥善保管備用鑰匙及吊牌。
- 鑰匙吊牌內打刻編號，如鑰匙遺失可依此編號至台鈴經銷商購買新鑰匙。

主開關說明

主開關

用鑰匙轉動電子回路之ON-OFF（開關）

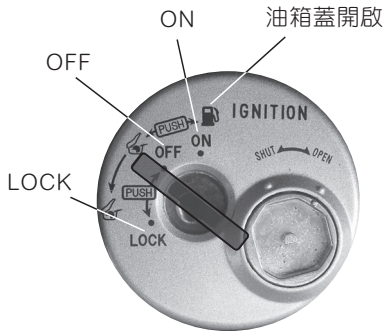

ON

- 可啟動引擎、行駛。
- 可使用開關、燈類。（方向燈、喇叭、起動器等開關）
- 無法拔出鑰匙

OFF

- 引擎停止
- 無法使用各項燈類開關
- 可拔出鑰匙

LOCK

- 鎖住把手
- 無法使用燈類
- 可拔出鑰匙

SEAT OPEN

- 於ON狀態下將鑰匙下壓向內推並向左旋轉。
- 於OFF狀態下將鑰匙向左旋轉即可解除座墊鎖。



- 於OFF狀態下將鑰匙下壓向內推旋轉至右邊即可開啟加油箱蓋。

警告

- 行駛中請勿操作鑰匙，恐會有意外事故之發生，請於停車後再行操作。

建議

- 離開車子時，為了防盜，請鎖上把手鎖並將鑰匙拔下帶走。

開關使用方法

■ 方向燈開關

右轉或左轉或變更行駛路線等之打信號時使用。

右轉

將開關向 \rightarrow 側按，則右側方向燈會閃爍。
按下開關則關掉方向燈。

左轉

將開關向 \leftarrow 側按，則左側方向燈會閃爍。
按下開關則關掉方向燈。

⚠ 警告

- 方向燈開關不會自動解除，使用後請務必關掉開關，若讓方向燈一直閃爍，恐會引起誤判而發生事故。

👉 建議

- 方向燈的燈泡若使用正規瓦數以外之燈泡，則會使方向燈運作不正常。請務必使用正規瓦數之燈泡。

各別開關於主開關ON時運作

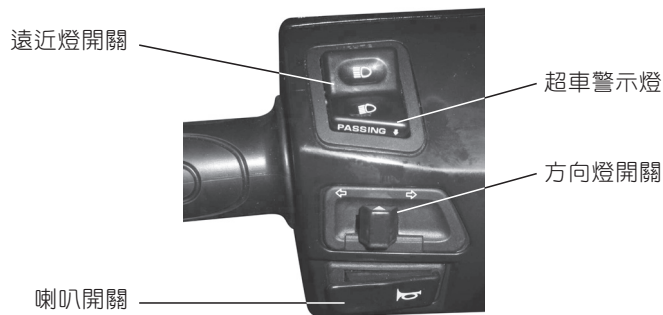

■ 遠近燈開關

切換頭燈 近光燈及遠光燈

遠光燈

將開關切至 D 側，則頭燈朝遠處照射。

近光燈

將開關切至 D 側，則頭燈朝近處照射。

PASSING \downarrow 超車警示燈

將開關切至 D 的位置向下連續按前燈會閃爍，已警示前方來車。

■ 喇叭開關

按下開關會有叭-的聲音。

👉 建議

- 對向來車或前方有車時，請用近光燈來行駛。

開關使用方法

UT125XZ車型



危險警告燈開關

啟動開關

■ 啟動開關

握住煞車操作桿，按下開關使馬達迴轉啟動引擎。

■ 危險警告燈開關

將開關按下後，前後兩側方向燈同時閃爍。

■ 頭燈

將主開關開啟後，頭燈自動開啟。

⚠ 警告

- 頭燈及尾燈處切勿放置任何物品，行駛及停車時亦不得遭受衣物雨衣等遮蔽物遮擋。
- 否則會造成燈罩受熱變形、融熔，或造成物品因燈光高熱而受損。

⚠ 警告

- 頭燈前方若黏貼貼紙或放置物品，會影響頭燈的散熱，進而導致頭燈受損。
- 切勿於頭燈處黏貼貼紙，或放置任何物品魚頭燈前方。

👉 建議

- 請勿讓馬達連續迴轉。
因會消耗大量的電力，造成電瓶耗損。
- 請勿在未發動引擎狀態下，長時間開啟頭燈。因會消耗大量的電力，造成電瓶耗損。

開關使用方法

把手鎖為防止竊盜，離開車子時，請將把手鎖鎖上。

<鎖定方法>

- 1.將把手向左轉到底。
- 2.將鑰匙一面下壓同時自OFF轉到LOCK。
- 3.拔出鑰匙。

建議

- 請將把手左右轉動，以確認是否已確實上鎖。

<開鎖方法>

插上鑰匙，一面下壓同時轉到OFF。

注意

- 行駛前請將把手左右轉動，以確認旋轉角度是否左右均等。

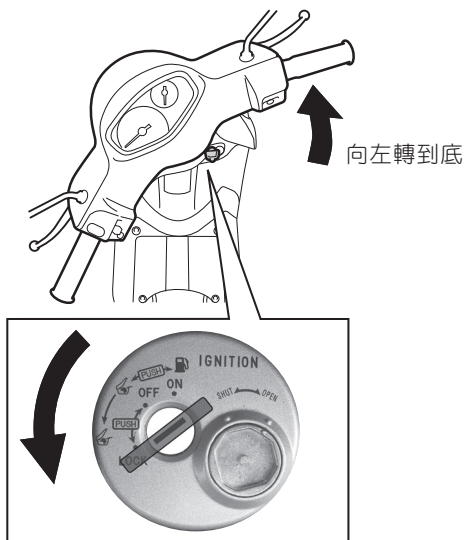

座椅

打開座椅可使用置物箱。

- 在OFF狀態下
 1. 將鑰匙插入主開關，向左旋轉解除座墊鎖。
 2. 再將座墊向上提起，開放置物箱。
- 在ON狀態下（若引擎在發動狀態下，引擎仍然不會熄火）
 1. 將鑰匙下壓往內推後並向左旋轉解除座墊鎖。
 2. 再將座墊向上提起，開放置物箱。

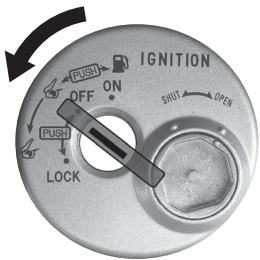

⚠注意

- 請確認座椅是否已鎖定。若未上鎖就行駛，易造成行駛上的不便。

👉建議

- 輕拉座椅，確認座椅是否已鎖定。
- 請注意若是將鑰匙放在座椅下就上鎖，則鑰匙將會無法取出。

安全帽掛勾

為防止安全帽被盜，請使用安全帽掛勾。

1. 打開座椅
2. 將安全帽扣環掛在掛勾上。
3. 蓋上座椅

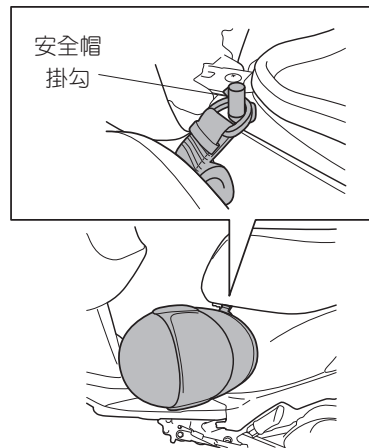

⚠警告

- 請勿將安全帽掛在安全帽掛勾上行駛，會妨礙駕駛，並且會造成安全帽損傷使保護功能降低。

置物箱

打開座椅有置物箱。
行李載重約10kg。
請將保養手冊及車主手冊妥善保存。

置物箱



安全帽請依圖示放入。

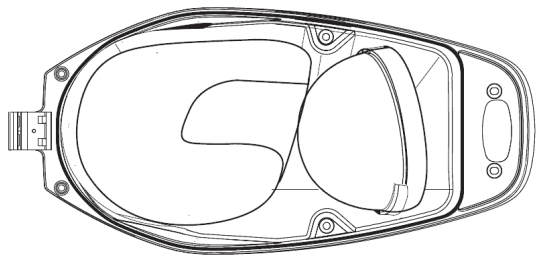

△注意

- 置物箱內會因引擎熱度和日光照射使溫度變高。易受熱影響之物品、食物、可燃性物質等請勿放入。

👉建議

- 請勿放入易碎品
- 離開車子時，請勿將貴重物品放入車箱內。
- 雨天或洗車時，置物箱內有可能會浸水，請勿將重要物品放入裡面。
- 依安全帽形狀和大小，有可能會無法放入置物箱。

USB電源供應座(UT125XZ)

將USB電源供應座防水蓋打開，再連接上USB線使用。

USB電源供應座



△注意

- 防水蓋易受水氣滲入或震動脫落，請依照 LOCK POINT 指示確實蓋緊。
- 輸出電壓僅用於規格:5V/1A。
- 於停車熄火後，請將連結USB裝置或接頭移除，避免造成相關電器、電瓶損耗或發生異常。
- 下雨天行駛時，勿使用以防雨水滲入。

前開放置物箱

附有收納小東西的前開放置物箱，負重約1.5 kg。

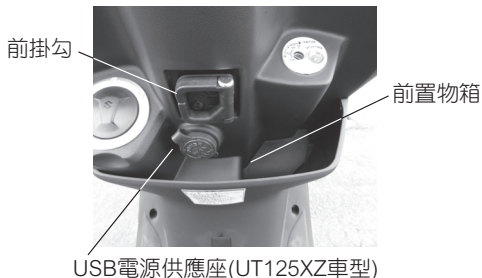

⚠ 注意

- 行李（物品）請勿超出置物箱，易妨礙把手的操作。
- USB電源供應座防水蓋，請確實蓋緊。

前掛勾

附有掛購物袋等的掛勾，負重約1.5kg。

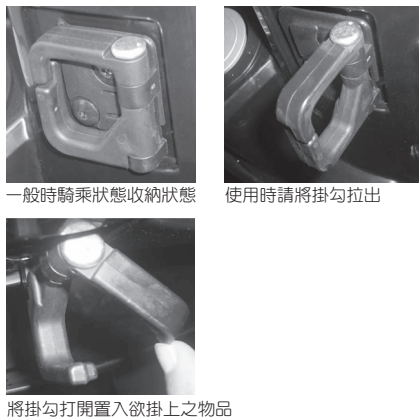

⚠ 注意

- 請勿掛上會超出車體或會撞到腳的大型物品。在行駛時易發生不便。

後座腳踏桿

車側邊有後座人用的腳踏桿。

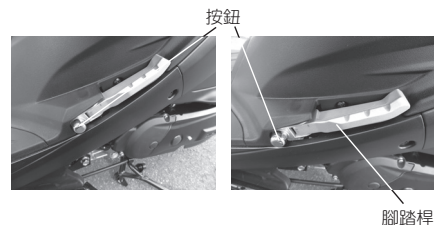

後座腳踏桿使用：

一般單人騎乘時，請置於收起狀態。
如欲使用該踏桿請將按鈕壓下，使踏桿伸出以利後座人員使用；踏桿向後方壓入即可收起。

加油（汽油箱）



油箱蓋關閉狀態



油箱蓋開啟狀態；加滿油之後將油箱蓋向加油口壓入即可恢復油箱蓋關閉狀態

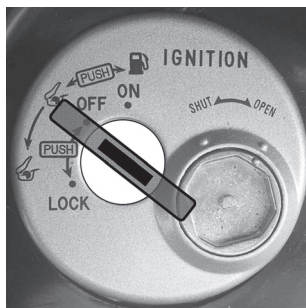

將鑰匙置於 OFF 狀態，向下壓入後向右旋轉即可開啟油箱蓋

■ 汽油補給

- 預備燃油指示燈閃爍時，應盡快補給汽油，這時汽油殘餘量約1.0公升。
- 使用燃料：限定使用 92 無鉛汽油。

⚠ 警告

汽油為高易燃性，若操作錯誤可能會引起火災

- 加油時請關掉引擎，請勿靠近火源。
- 請在室外進行加油。
- 在打開燃料油箱蓋前，請先觸碰車體或加油機等的金屬部分，以除去靜電。
- 加油操作由一個人進行，其他人請勿靠近。
- 加油請勿加超過加油口下端之上，汽油會自油箱蓋溢出。
- 加完油，請確實將油箱蓋關閉。
- 溢出的汽油請用布類等完全擦掉。

⚠ 注意

- 請務必使用無鉛汽油。有鉛汽油或是劣質的汽油及其他的酒精性燃料、輕油等，容易造成引擎或燃料系統的損傷。

啟動引擎

<引擎啟動前>

- 確認汽油、機油量。
- 請立起主站架。
- 請站在車子的左側。

⚠警告

- 排放氣體中含有一氧化碳等有害成分，請勿在密閉的車庫和通風不良的場所發動引擎，因排放的氣體有可能會引起氣體中毒。

1. 主開關開置ON

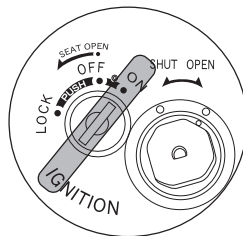

2. 握住煞車桿

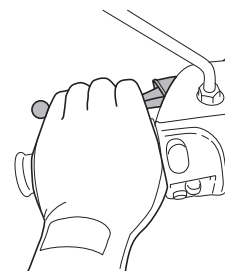

⚠注意

- 為了防止衝出，啟動引擎時，請緊握煞車桿。

啟動引擎

3. 不要轉動油門把手，按下啟動開關。

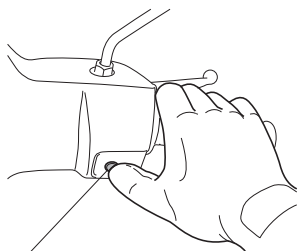

啟動開關

- 按2~3次也無法啟動時，將油門把手轉動1/8~1/4圈左右，並壓啟動開關。

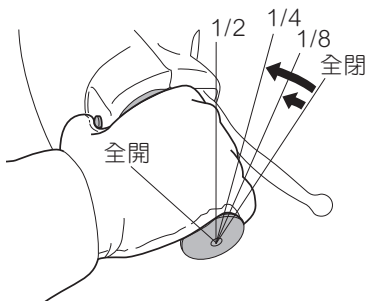

建議

- 按了啟動開關後，5秒內未發動時，為了讓電瓶電壓恢復，請隔10秒後再按。
- 引擎發動後，請將起動開關、油門把手恢復。
- 長時間沒發動引擎或是缺少油氣加油時，引擎會比較不容易發動。這時不用轉動油門把手，只要比平常多重覆啟動步驟即可。
- 若將油門把手轉動2/3以上並壓起動開關時，會熄火發不動。

4. 引擎冷機時，請稍做引擎暖機運轉。

注意

- 為了電瓶的充電，請勿做長時間的怠速運轉，會導致過熱而造成狀況不佳。

建議

- 請勿做不必要的空轉。不只會浪費汽油還會對引擎造成不良影響。

行駛方法

1. 收起立站架

左手按住煞車桿，右手抓著後車架，將車子往前推，收起立站架。



建議

- 在立起主站架或是收起主站架時，請抓住後車架，不要抓座椅。

行駛方法

2. 騎乘車子

兩手握緊把手，自車子左側騎上車坐在座椅上。左腳著地避免傾倒。

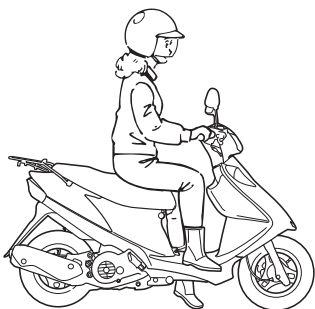

⚠ 注意

- 為了防止衝出，請緊握煞車桿直到行駛為止。

👉 建議

- 在順利行駛前請勿任意提高引擎轉速。

3. 安全確認

作啟動前進的告知（打左側方向燈）
確認前後的安全。



👉 建議

- 在人多的場所，交通流量大的馬路上、晚上等，啟動時要特別小心。
- 尤須注意後方來車。

4. 起步前進

放開煞車桿，慢慢地將油門把手往自己方向轉，車子行駛而出。

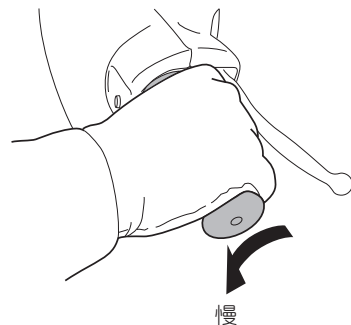

⚠ 警告

- 急速轉動油門把手，會導致車子衝出，發生事故。

👉 建議

- 起步後，請盡快關閉方向燈。

行駛方法

以油門把手調整速度。

朝向自己轉動

- 速度變快
- 慢慢地轉動

回復

- 速度變慢
- 儘早回復



建議

- 請勿任意提高引擎迴轉數，會影響到引擎的壽命。
- 請遵守法定速度行駛。
- 行駛中若有感到異常，請立即到台鈴機車經銷商接受檢查。

「不可惹氣行車

勿忘留心煞車！」

5. 磨合運轉

進行磨合運轉，可延長車子的壽命。

- 最初行駛的100km請以油門開度在1/2以下來行駛，2000km內請保持時速60 km/hr以下，為引擎馴車時期。
- 新的輪胎容易打滑請勿將車子傾斜太多。傾斜的角度要慢慢加大以磨合輪胎。
- 避免不必要的空轉或急加速、急減速、急轉彎、急煞車。

煞車方式

煞車時要同時按住前後煞車桿。

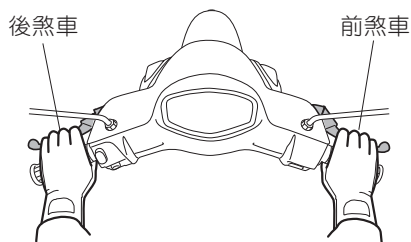

- 將油門把手回復後，握住煞車桿。
- 慢慢地煞車降低速度是最好的煞車方式。

⚠警告

- 若只用前煞車或後煞車的話，會導致車子橫移打滑並摔倒。
- 在潮濕的路面或雪道、結冰的路面會比乾燥路面的煞車距離來的長，請提早煞車。
- 在長下坡等，請避免連續操作煞車。會導致煞車效力衰退。
- 避免不必要的緊急煞車。緊急煞車會導致橫移打滑或摔倒。

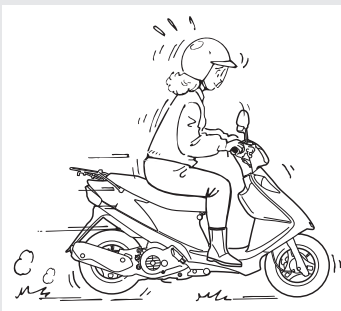

👉建議

- 潮濕的路面容易打滑，避免緊急煞車。請減速操作煞車。
- 洗車後或行駛過積水後，煞車效力會變差。煞車效力差時，請注意前後來車，輕輕煞車達到煞車效力恢復為止。

停止方法

1. 告知

- 提早打方向燈一邊注意來車，一邊慢慢向右靠。
- 回復油門把手再按前後煞車。點亮煞車燈以告知後方來車。

2. 主開關OFF

車子完全停止後，關掉方向燈，將鑰匙轉至OFF。

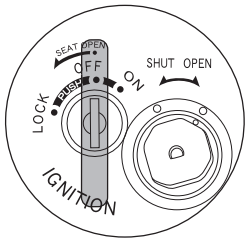

3. 立起腳架

在不妨礙交通的平坦地方將主腳架立起。

- 左手將把手擺正，右手抓著後車架。
- 右腳踩住主腳架的踏腳處並施以體重力量，將後車架拉起。



建議

- 在柔軟的路面或坡道時，請注意避免車子傾倒。
- 停放在斜坡不平整的地面時，請以主站架方式駐車，避免車輛傾倒。

4. 把手鎖

離開車子時，為了防止失竊請鎖上把手鎖、關閉鑰匙孔蓋。

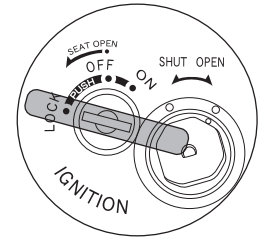

警告

- 引擎在運轉當中及剛停止時，排氣管、引擎等還很燙。這時觸碰到有燙傷的危險。請將車子停在他人碰不到排氣管、引擎等的地方。

車輛的檢查

日常檢查、定期檢查

為了舒適地使用車子，防範事故於未然，請依規定實施日常檢查和定期檢查。

<日常檢查>

車主於每天第一次行駛前實施檢查。
本車適用之日常檢查項目，請參照下頁。

<定期檢查>

車主於責任上進行定期性檢查維修。有每6個月和每12個月之檢查。

⚠警告

- 疏於日常檢查和定期檢查易發生事故和故障。

👉建議

- 車子不使用時也請實施定期檢查。
- 長時間未使用之車輛在要使用前請慎重的檢查。

- 定期檢查的結果須記錄於別冊的保養手冊上。無法檢查的項目請至台鈴機車經銷商檢查並作記錄。
- 檢查內容等，其詳細請參照別冊的「保養手冊」中的「日常檢查方法」和「定期檢查解說」。
- 初期檢查在當初承購的台鈴機車經銷商免費實施。此外，油脂費、零件費及更換工資需要收費的。

⚠警告

檢查時請注意安全

- 請在平坦穩固的工作架上立起腳架。
- 引擎運轉中及剛停止時，排氣管和引擎都還很熱，這時請勿觸摸到以免造成燙傷。
- 排放氣體含有一氧化碳等有害成分。請勿在密閉的車庫或通風不良的場所發動引擎檢查。
- 進行檢查、維修時嚴禁煙火。
- 進行行駛檢查時，請注意周遭的交通狀況。
- 發現有異常時，請至台鈴機車經銷商確實檢查後行駛。

日常檢查項目

煞車

- 煞車桿間隙
- 煞車效果
- 煞車液量

輪胎

- 胎壓
 - 龜裂、損傷、異物、異常磨損
- ※ 溝紋的深度

引擎

- ※ 引擎機油量
- ※ 發動情形、異音
- ※ 低速、加速的狀況

燈光裝置、方向燈指示器（燈類）
在運行上認定為異常之處

※ 記號檢查由車子行駛距離，狀態
等來判斷最適合進行的時機。
（如：長距離行駛前、洗車時、加油時等）

<日常檢查・零件配置>



日常維護方法

這裡將說明平時較常進行之日常檢查、維護方法。

警告

- 為了安全起見，維護時請於自己的知識、技術許可範圍下進行。比較困難的部分請至台鈴機車經銷商洽詢。
- 於平坦堅硬的地面上，將主腳架立起。
- 引擎在運轉中及剛停止時，排氣管和引擎還很熱，這時若觸碰到會燙傷。
- 進行檢查、維護時嚴禁煙火。

注意

- 維護請在引擎停止、拔下鑰匙後進行。
- 請使用適合的工具。

建議

- 油脂類的廢液，有依法令做適當處理的義務。廢液之處理請跟台鈴機車經銷商洽詢。

煞車

煞車油量的檢查

在平地將車體垂直、把手成水平狀態下，檢查前煞車主缸油量的液面是否在低液位之上方，若液面在低液位以下，請進行煞車來令片磨耗檢查。

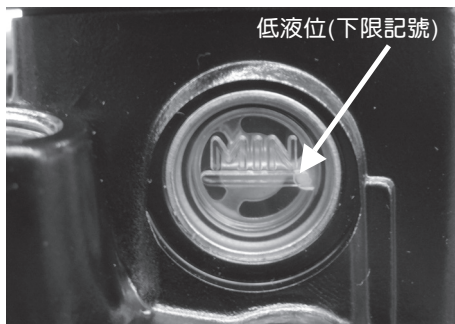

建議

- 為了安全考量，建議每一年更換煞車油。指定煞車油：台鈴煞車油DOT4
- 分解主缸或卡鉗時，亦須同時更換煞車油。
- 應時常檢查煞車液面，必要時添加。
- 每2年更換一次主缸或卡鉗內部零件，並同時更換煞車油。
- 每4年更換一次煞車軟管。若有龜裂請立即換新。

警告

- 煞車油明顯減少時，有可能是煞車系統漏油，請至台鈴經銷商接受檢查。
- 處理煞車油之前，請詳讀容器上記載的注意事項。

注意

- 為了防止化學變化，請勿使用名稱不同的煞車油。
- 請注意勿將髒東西或水等混入主缸內。
- 請注意煞車油是否加的太多，會有溢出的可能。

建議

- 煞車油會使塗漆表面、塑膠及橡膠類損傷。如沾付到時請馬上擦拭掉。
- 煞車油液面會和煞車來令片磨耗而同時下降。

煞車

■ 煞車來令片磨耗檢查

以目測方式檢查煞車來令片是否磨耗至極限標線的方式，若已磨耗至極限標線，請向台鈴經銷商更換整組煞車來令片。

<前煞車>

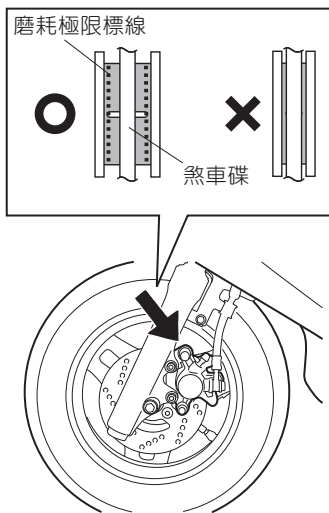

⚠ 警告

- 更換煞車來令片後，至煞車操作桿變為正常接觸為止，請作幾次的壓放行程動作。

👉 建議

- 請同時更換左右煞車來令片。
- 新煞車來令片其效力情形不同，請小心駕駛。
- 煞車來令片之更換請向台鈴經銷商洽詢。

⚠ 警告

- 碟煞系統各元件，如內部活塞含油壓缸、來令片處，嚴禁使用潤滑性礦物油產品，如WD-40、錠子油(針車油)等進行潤滑，使用該潤滑劑，容易造成煞車系統失效現象，易造成行車之安全。

■ 後煞車拉桿游動間隙檢查

按下煞車拉桿直到感覺阻力為止，並以尺量測拉桿前端之遊動間隙是否在規定範圍內，若超出規定範圍請進行調整。

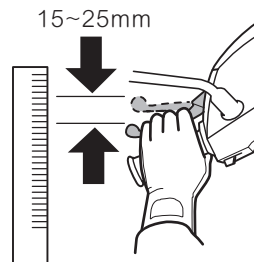

煞車桿游動間隙檢查

用煞車凸輪桿部分之調整器來調整游動間隙。調整器向右轉游動間隙減少。向左轉則游動間隙增加。

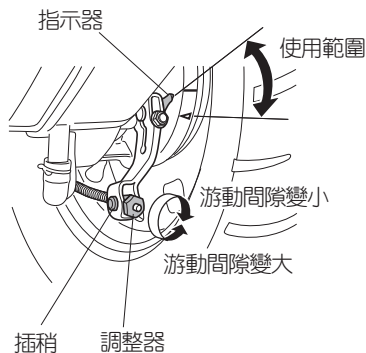

⚠ 注意

- 調整器凹部請和插梢對齊。否則在行駛時煞車間隙會有變化。

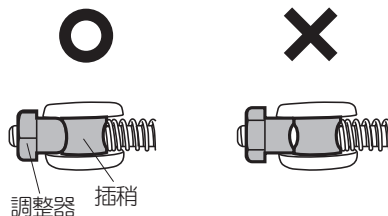

👉 建議

- 請確認調整游動間隙是否在規定範圍。
- 握住煞車桿到底時，若指示器延長線從使用範圍偏離，則是已達到使用極限。

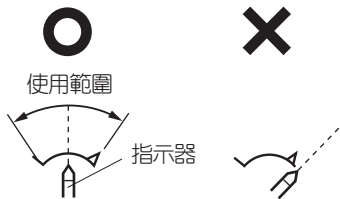

引擎機油

引擎機油量檢查

1. 於平地上將車輛主站架架起，使引擎怠速運轉2-3分鐘的時間，停止引擎。
2. 2-3分鐘後，拆下機油檢查液位尺，並用布把附著的油擦拭乾淨。
3. 將車子垂直放置，插入機油液位尺，不轉入。
4. 檢查機油液位尺是否在機油尺上限液位和下限液位間。若機油量接近下限液位，要補充到上限液位。

⚠ 警告

- 引擎剛停止時，引擎和排氣管等都還熱，請注意不要燙傷。
- 在車輛行駛後，引擎本體溫度高時，請勿開啟機油液位尺。

引擎機油

引擎機油的補充

1. 在平地上將車輛主站架架起，讓引擎運轉2-3分鐘後，停止引擎運轉。
2. 拆下機油液位尺。
3. 將車體垂直放置，注入機油至上限液位為止。
4. 確實裝好鎖緊機油液位尺。

請使用滿足如下規格之機油。

SAE	API	
15W-40	SL	
10W-40	SL或SM	

新車第一次500公里更換機油，以後每約1950~2000公里更換。

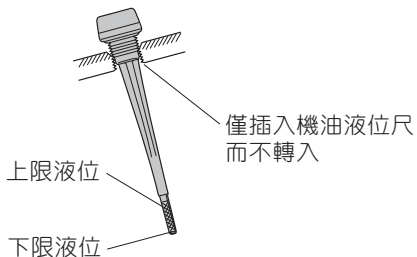
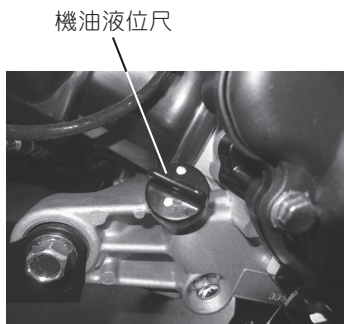

警告

- 引擎剛停止時，引擎和排氣管等都還熱，請注意不要燙傷。
- 在車輛行駛後，引擎本體溫度高時，請勿開啟機油液位尺。

建議

- 車輛於嚴苛條件使用下，例如送貨車、業務車，機油請於1000km檢查或更換。

機油更換



(圖一)



(圖三)

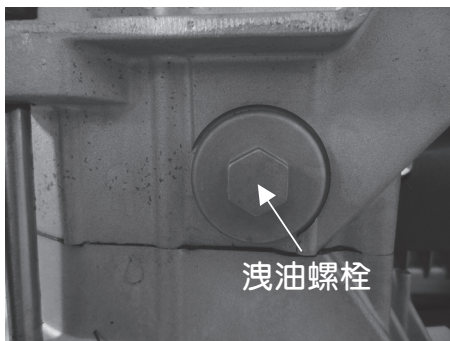

(圖二)

■ 引擎機油的更換

1. 將車輛於平地上，車輛主站架架起，讓引擎運轉2-3分鐘後，引擎停止運轉。
2. 拆下機油液位尺。(圖一)
3. 拆下引擎底部之洩油螺栓，或者是機油濾網外蓋之洩油螺栓(兩者選擇一個洩油)，使舊機油全部流出。(圖二)(圖三)
4. 洩油螺栓擦乾淨後旋入鎖緊。
5. 注入新油。
6. 使用機油液位尺測量確認。(量測時勿轉入)
7. 機油液位尺確實旋緊。
8. 在讓引擎運轉2-3分鐘後，引擎停止運轉，等待約1分鐘後，再次確認機油量。(參照P47及P48)

⚠ 警告

- 引擎剛停止時，引擎和排氣管等都還熱，請注意不要燙傷。
- 在車輛行駛後，引擎本體溫度高時，請勿開啟機油液位尺。

冷卻導風蓋過濾棉清潔

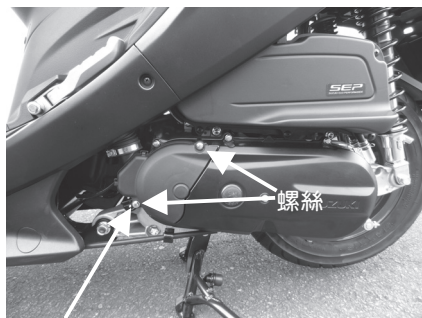

冷卻導風蓋 (1)



(3)

■冷卻導風蓋過濾棉清潔方法

- (1). 拆下冷卻導風蓋螺絲2顆。
- (2). 取下冷卻導風蓋。
- (3). 將冷卻導風蓋內之過濾海綿以氣槍加以清潔。

■安裝方法

依拆卸相反方法操作。

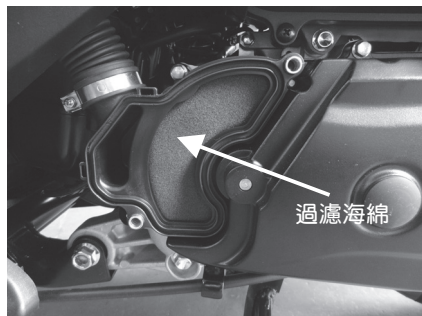

(2)

機油濾油網清潔



(1)



(3)

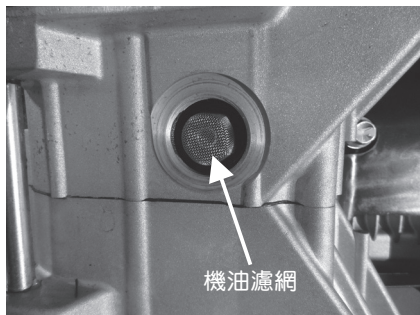

(2)

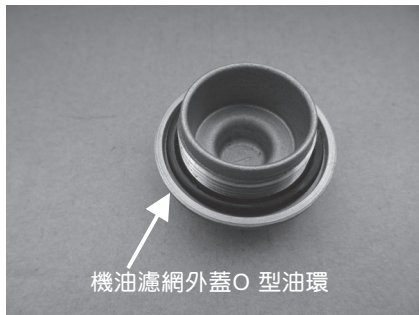

(4)

■機油濾網清潔方法

- (1) 拆下機油濾網外蓋，取下機油濾網外蓋(重新安裝需更新機油外蓋 O 型油環)。
- (2) 取出機油濾網，將機油濾網以氣槍清潔。

■安裝方法

機油濾網外蓋 O 型油環如有變型或破損,請更換新品。

👉建議

- 為了您的愛車不出狀況及安全考量，機油及機油濾網清潔請駕臨您購車之台鈴經銷商更換保養。

機油更換

⚠ 警告

- 使用引擎機油前，請詳讀記載於容器上的注意事項。

⚠ 注意

- 請勿使用混合廠牌或等級不同等低品質的機油，會造成變質而引起故障。
- 請不要讓髒東西從機油注入口掉入。

📌 建議

- 無法獲得SAE10W-40的機油請參照下表，選擇合適的引擎機油。

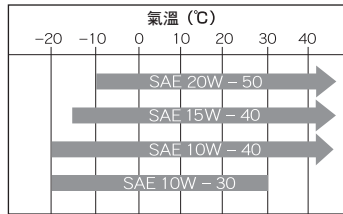

- 機油溢出時，請完全擦拭乾淨。
- 機油比規定量過多過少都會對引擎造成不良影響。

引擎機油量

- 機油交換時 650cc
- 引擎分解時 800cc

📌 建議

- 引擎機油更換請使用
台鈴機車正廠噴射引擎專用機油(合成油)
SAE:10W/40 API:SL
容量: 650 cc

齒輪油更換

■ 齒輪油的更換

1. 新車第一次500公里更換，以後每半年或4000公里更換一次。
2. 齒輪油使用
SUZUKI高級齒輪油SAE10W/40 API SG級
或SAE90#規格之齒輪油
3. 齒輪油容量
更換容量： 50cc
分解容量： 60cc

■ 交換方法

1. 於平坦地面將主站架架起並讓引擎運轉後，引擎停止運轉。
2. 卸下齒輪箱之洩油螺栓及注油螺栓。
3. 待舊機油全部流出後，洩油螺栓擦乾淨後旋入鎖緊。
4. 由注油螺栓孔注入新齒輪油至與螺栓孔下圖平行止。
5. 注油螺栓旋入鎖緊。

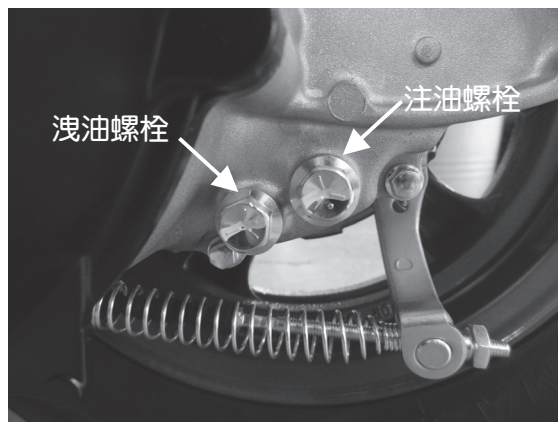

空氣濾清器

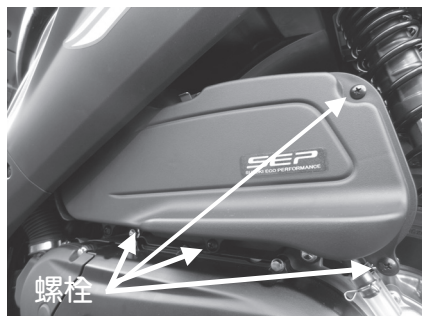

(圖1) 螺栓



(圖3)

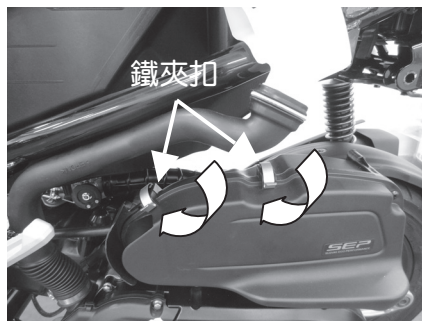

(圖2)

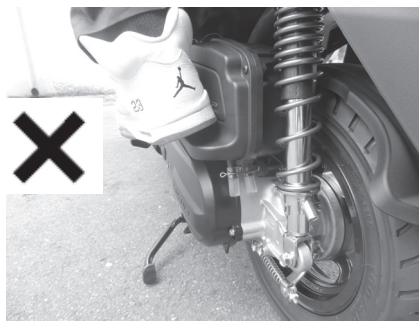

(圖4)

■ 濾芯檢查

- (1) 拆下空氣濾清器外蓋4 顆螺栓 (圖1)。
- (2) 以手將空氣濾清器外蓋鐵夾扣往上搬移，即可取下外蓋(圖3)。
- (3) 將空氣濾清器外蓋以目視檢查，若有髒污或囤積油(水)，則作清潔及洩油(水)處理(圖3)。
- (4) 因空氣濾清器外蓋造型因素，騎乘或座後座時，請勿以腳底踩濾清器外蓋，以防零件損壞(圖4)。

空氣濾清器

⚠ 注意

- 切勿使用高壓空氣槍吹清空氣濾清器濾芯。
- 破損的空氣濾清器濾芯會使污物進入引擎並造成引擎損壞。
- 空氣濾清器濾芯若已破損，請更換新的濾芯。
- 清潔空氣濾清器濾芯時，特別注意有無破損情形。
- 若經常行駛於多塵環境之中，則應更頻繁的更換空氣濾清器濾芯。
- 引擎運轉時若未安裝濾芯或使用已受損的濾芯，必然加速引擎的磨損。
- 空氣濾清器是引擎使用壽命的關鍵性組件，請確認空氣濾清器隨時保持良好狀況。

後避震器

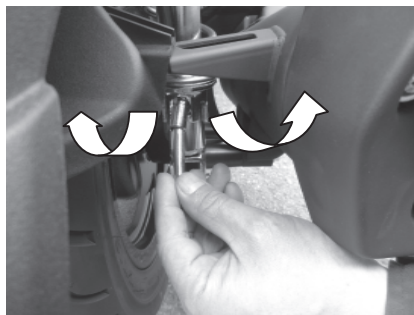

(圖2)

■ 後避震器調整

1. 將調整器取出，然後如(圖2)將調整器放入避震器座。
2. 避震器為三段式可調整，出廠預設段式為中間位置，順時針旋轉則彈簧張力增加，逆時針旋轉則彈簧張力減少。

⚠ 注意

- 調整器放置於隨車配件袋內。
- 不使用調整器需確實收納，物隨意放置。
- 最大乘載限制290公斤(含車輛重量)
- 排氣管高溫狀態下，請勿調整右避震器，以防燙傷。

保險絲

■ 保險絲的檢查

1. 將主開關關至OFF
2. 打開坐墊將指示圖中的8顆螺絲拆除

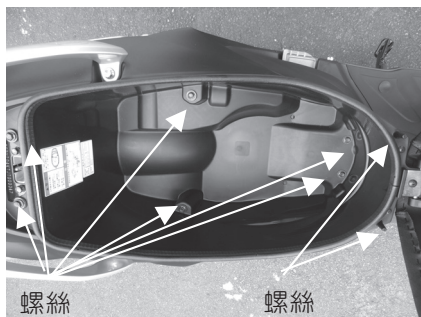

3. 將整組置物箱取出



4. 保險絲盒位置如下圖所示

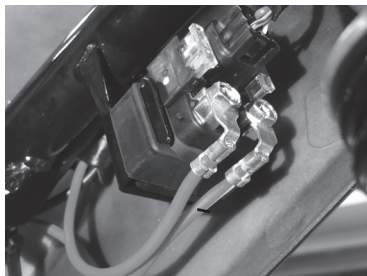

5. 打開保險絲盒，取出保險絲
6. 檢查保險絲，若斷掉時請更換
7. 啟動繼電器保險絲(1)

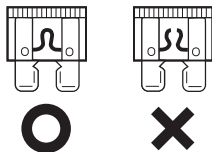
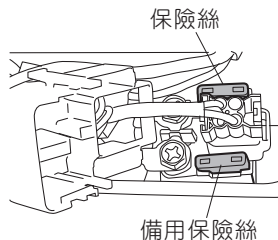

⚠ 警告

- 請勿使用超過指定容量之保險絲。會造成電線過熱及燒毀。

⚠ 注意

- 在安裝電子裝備類（燈泡、儀表等）時，請使用台鈴原廠製品。若使用其他產品會造成保險絲斷掉和電瓶耗損。
- 洗車時，保險絲周圍請避免用水強力噴灑。

👉 建議

- 更換保險絲後仍馬上斷掉時，有可能是保險絲以外的原因。請至台鈴機車經銷商洽詢。

電瓶

■ 電瓶的檢查

本車使用密閉式免保養之電瓶。不須做電瓶液的檢查和補充。電極部位有髒污或腐蝕時，請取下清潔。

⚠ 警告

- 處理電瓶前，請詳讀電瓶上貼付的注意事項。
- 電瓶含有稀硫酸。稀硫酸附著於身體易導致嚴重灼傷。
- 電瓶會產生引燃性氣體。請勿靠近火源。
- 電瓶請放在小孩拿不到的地方。

< 電瓶液附著於身體之場合 >

- 跑到眼睛時，請立即用大量的水清洗，並送醫救治。
- 附著於皮膚或衣服時，請脫掉衣服並以大量清水沖洗。
- 萬一有誤食之場合，請立即飲用大量開水並送醫救治。

■ 電瓶電極接頭的清潔

1. 將主開關關至 OFF
2. 將整組置物箱取出(與保險絲檢查步驟相同)
3. 電瓶所在位置如下圖所示
4. 取下電瓶

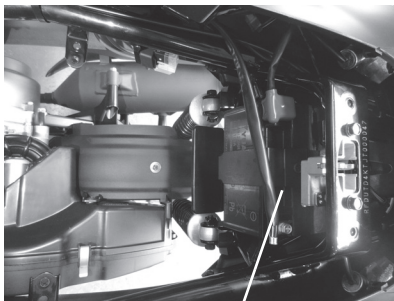

電瓶

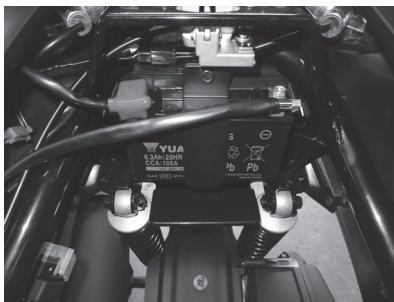

5. 電極接頭部位附著白色粉末時，用溫水來清理。有顯著腐蝕時，以鋼刷或砂紙磨掉。
6. 清潔後，電極接頭部位塗上薄薄的潤滑油，再裝上電瓶。

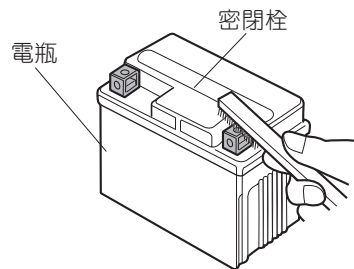

👉 建議

- 要拆電瓶線時，請將主開關關至OFF後，先將⊖側電瓶線拆下，裝上時，請先裝⊕側。
- 為使電極接頭鎖緊不鬆脫，請將⊕側的電極接頭蓋確實蓋上。
- 請勿將密閉栓塞拆下。

輪胎

胎壓之檢查

輪胎冷卻時，以氣壓錶檢查是否為規定之胎壓。若偏離規定值，請調整為適當的空氣壓。

輪胎空氣壓

1名 乘車時	前	175kPa/1.75kg/cm ²
	後	200kPa/2.0kg/cm ²
2名 乘車時	前	175kPa/1.75kg/cm ²
	後	200kPa/2.0kg/cm ²

警告

- 不當胎壓的使用或使用已磨損輪胎，將導致跌倒等事故的發生。請遵照使用適當之胎壓，並於輪胎磨損時作更換。

溝紋檢查

檢查磨耗指示線是否出現。當磨耗指示線出現時，請更換輪胎。

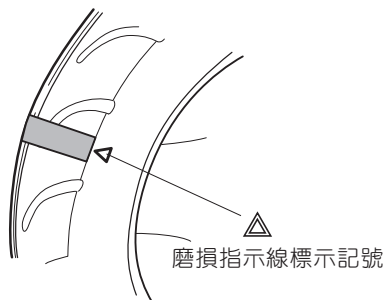

建議

- 為使彎路或操作穩定性等的安全行駛，建議請提早更換輪胎。
溝紋理想深度：前1.6mm，後1.6mm 以上。

輪胎之更換

更換輪胎時，請務必使用指定輪胎規格尺寸。

指定輪胎

前	尺寸	100/90 - 10 56M
後	尺寸	100/90 - 10 56M

警告

- 使用指定外之輪胎規格尺寸，可能會使安全行駛受到影響。請務必使用指定規格之輪胎。

建議

- 新的輪胎易打滑，請勿傾斜過大。請慢慢加大傾斜角度以磨合輪胎。

注意

- 輪胎需更換時，於拆卸排氣管需注意含氧感知器連接線頭需拆卸，以保護含氧感知器不至於損壞。

定期保養

定期保養週期項目表

※每 4000 公里為計劃保養之週期。

保養項目	保養週期		1	6	12	18	24	30
	月	km	500	4000	8000	12000	16000	20000
空氣濾清器濾心 (☞ P. 54)			I	I, R	R	I, R	R	I, R
排氣管螺栓和消音器螺栓			T	—	T	—	T	—
氣門閥間隙			—	—	I	—	I	—
火星塞 (☞ P. 65)			I	I, R	R	I, R	R	I, R
燃油軟管			I	I	I	I	R	I
	每 4 年更換一次							
蒸發排放控制系統			—	—	I	I	I	I
機油 (☞ P. 47)			R	R	R	R	R	R
最終傳動齒輪箱油 (☞ P. 53)			R	R	R	R	R	R
油門線間隙			I	I	I	I	I	I
冷卻風扇過濾棉 (☞ P. 50)			I	I, R	R	I, R	R	I, R
驅動皮帶			I	I	R	I	R	I
剎車 (☞ P. 45)			I	I	I	I	I	I
剎車軟管			I	I	I	I	I	I
	每 4 年更換一次							
剎車油			I	I	I	I	I	I
	每 2 年或 16000km 更換一次							
輪胎 (☞ P. 58)			I	I	I	I	I	I
轉向			I	—	I	—	I	—
前叉			I	—	I	—	I	—
後懸吊 (☞ P. 55)			I	—	I	—	I	—
車身螺栓和螺帽			T	T	T	T	T	T
潤滑	每 500km 潤滑一次							

註： I= 視需要進行檢查、清潔、調整、更換或潤滑； R= 更換； T= 鎖緊

車輛經由保養後，惰轉轉速檢查及惰轉排放檢測是非常重要的，如有發生惰轉排放檢測超出排放標準值時，請至台鈴總代理指定之經銷商處，確認排氣管& 觸媒轉化器是否正常作動，如有異常請作更換。

註：此保養表僅規定機車保養的最低要求，若您在嚴苛的條件下使用機車，則需要執行比本表所示更頻繁的保養，若您對定期保養週期有任何疑問，請諮詢授權經銷商或合格技師。

定期保養及簡易修理

定期檢查，調整及潤滑，將使您的機車隨時保持在最安全、最有效率的狀況。“安全”是騎士的責任，定期保養表和潤滑表應被視為保養和潤滑的指南。同時考慮到使用時天候、地理環境隨時變更，依騎士各別騎乘目的，依保養時間間隔，勤做保養。

以下各項為機車檢查、調整及潤滑要點：

- 此型機車僅在鋪砌路面的使用條件狀況進行設計，如在異常的汙泥潮濕條件下使用時，空氣濾清器應更加頻繁地加以清潔和更換，否則會造成引擎的迅速磨耗。
- 未經台鈴公司許可而擅自改裝使性能改變，會造成使用上的危險。

廢氣CO/HC的檢查

當您車子使用3個月或每隔3個月必須做CO(一氧化碳)HC(碳氫化合物)廢氣的檢查，並作保養維護，這將會使您的車子確保性能，行駛更順暢，減低大量的廢氣，也減少了空氣污染。

- 有關廢氣CO/HC的檢查請交由台鈴機車服務中心及各機車排氣檢測服務中心為您作檢查、調整或相關資料提供。

註：

使用前的檢查應在每次騎乘前進行，上述項目的檢查在短時間即可全部完成，因此而增加的安全性，其價值則超過所費之時間。

警告

在使用前的檢查中，如有任何一項不合要求，或有任何一部分不能正常操作，應立即檢修然後才能使用，如有必要，可請台鈴機車各處經銷商協助。

機車減少排放空氣污染物並節省油料方法

- 一、清潔或換新空氣濾清器。
- 二、噴油嘴及節氣門之積碳清潔。
噴油嘴：建議每行使1000~2000KM添加一罐(30 CC/汽油5~8公升)台鈴環保噴油嘴清靜劑。
- 三、清潔、調整或換新火星塞。
- 四、調整或換新汽門，調整汽門間隙。
- 五、更換機油時，油面勿超過上限。
- 六、引擎老舊、磨損以致耗費汽油、機油，此時應依車輛狀況更換汽缸或汽缸頭組。
- 七、冷車發動後，應先加溫引擎再行駛，油門操作要緩和，最好保持定速行駛。停車時，應提早減速，勿突然減速煞車。
- 八、經正確保養，調整通過排氣檢驗之機車，即當時車況最佳使用狀態，雖可能錯覺上感到加速稍微無力，但可節省油料，減少空氣污染，不可再調回，以免徒耗油料，磨損引擎，得不償失。

廢氣控制系統的功能和檢查

本車系所使用的燃料，必須是無鉛汽油，若不慎使用高級汽油，將導致廢氣排放控制系統功能失效。

系 統	縮 寫	目 的	作 用
曲軸箱排放控制	PCV	防止曲軸箱內仍有未燃氣	將曲軸箱內未燃燒之吹漏氣，經由空氣濾清器吸入燃燒室再燃燒。

廢氣控制系統

本車裝有下列廢氣控制系統零件：

- 節流閥體
- 電子控制單元
- 噴油嘴
- 感知器：
 - 含氧量感知器
 - 進氣溫度感知器
 - 進氣壓力感知器
 - 油門開度感知器
 - 引擎溫度感知器
- 觸媒轉化器

燃油系統/節氣門本體

燃油系統/節氣門本體之檢查

1. 此系統車主請勿做任何改裝或調整
2. 如須做檢查或清潔，請至台鈴機車經銷商處理。
3. 車輛如有異常現象，請至台鈴機車經銷商處理。

洗車

為使您的愛車長久如新，請經常做清潔。在污泥或灰塵多的地方行駛後，請清洗車輛各角落。並可提早發現異常預防故障。

1. 一面沖水一面用海綿或柔軟布來清洗髒污。
2. 特別髒處請用中性清潔劑並以水沖洗。
3. 用乾的柔軟布將車輛水擦乾。
(電鍍表面需加強擦拭以免產生水漬)

△注意

- 高壓洗車機，例如投幣式洗車場的洗車機，其操作壓力足以造成您愛車的各處零件受損，並可能造成鏽蝕、生鏽及加速磨損。零件清潔劑亦可能造成您愛車的零件受損。
- 切勿使用高壓洗車機清洗您的愛車。切勿於節汽門本體及燃油噴射感測器上使用零件清潔劑。
- 洗車或於下雨天騎乘之後，頭燈燈罩可能會起霧氣，燈罩內的霧氣會在開啟頭燈後逐漸散除。當開啟頭燈的方式散除燈罩內霧氣時，請啟動引擎以免電瓶電量耗盡。
- 若使用任何鹼性或強酸清潔劑、汽油、煞車油、任何他類溶劑清潔您的摩托車，均會造成零件受損。清潔車時務必僅使用溫和清潔劑、軟布及清水。
- 欲清潔碼表鏡面顯示區時，請使用濕布軟質布料輕柔地擦拭。
- 請勿以乾布用力擦拭、摩擦或噴灑於碼表鏡面顯示區時，顯示區可能會出現刮痕或裂痕。
- 如清潔劑沒有完全沖洗乾淨，清洗機車的清潔劑會對塑膠零件材質產生不良影響(例如:前燈鏡面、儀表鏡面、整流罩風鏡、外觀塑膠件...等)。因此在清洗車輛後，確保使用大量自來水徹底沖洗機車殘留的清潔劑。

△注意

- 洗車請在引擎冷卻時進行。
- 洗車時請注意不要讓排氣管、空氣濾清器或電子裝備進水。進水會導致起動不良。
- 洗車後煞車效力可能會變差，這時請注意前後車輛，並以低速行駛，請輕輕使用煞車直到煞車效力恢復為止。
- 若用混合蠟等強力的磨擦塗裝面和樹脂部品，會導致顏色剝落。

△警告

消光車體色塗裝之特殊處理：

- 請勿在經消光色處理的表面上使用拋光化合物或內含拋光化合物的車蠟或清除劑。
- 若使用拋光化合物會改變經銷光色處理之外觀色澤。
- 在經消光色處理的表面上，非常困難將硬蠟去除。
- 騎乘時的摩擦力、過度磨擦或霧面拋光都會改變外觀及色澤不均。

△注意

- 請保持電鍍面之清潔，有水漬時擦拭乾淨。
- 洗車後欲避免腐蝕，建議在所有金屬電鍍表面(鍍鉻和鍍鎳)，噴灑一層防鏽劑，以防生鏽。
- 使用銼光亮劑擦亮銻、鋁合金及不銹鋼等部品，可獲得改善。
- 建議洗車後將烤漆面打蠟。

保管方法

盡可能地保管於自宅部，若停在屋外，請加蓋車套。

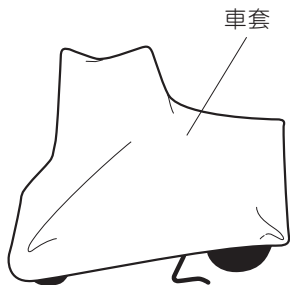

注意

- 注意 車套請等引擎或排氣管冷卻後再覆蓋。

建議

若長期不騎乘之場合，請遵守以下事項。

- 保管前請將各部份上蠟。有防止生鏽的效果。
- 為減少電瓶自行放電和漏電的情形，請從車上拆下完全充電後，保存於陰暗的地方。若就原樣裝載於車上保存，請拆下  側的電極接頭。
- ※ 補充電，請至台鈴機車經銷商洽詢。

防竊識別號碼及故障診斷接頭

- 防竊識別碼是以防止車輛失竊為主(如範例圖示)，其識別號碼與引擎號碼相同。
- 本圖為範例，以實車烙印位置為主。
- 故障診斷接頭，必須使用特殊轉接線連接至診斷工具，才能讀取紀錄於車輛行車電腦(ECU)運轉資訊，並協助故障診斷。
- 車輛在行駛時，儀表如有故障指示燈恆亮或閃爍時，請至台鈴機車經銷商做檢查。



主要規格

項 目	規 格	
型 式	UT125XZ	
長 度	1805mm	
寬 度	685mm	
高 度	1145mm	
軸 距	1255mm	
最 低 離 地 高	117mm	
車 輛 重 量	113kg	
限 乘 人 數	2人	
輪 胎 尺 寸	前	100/90-10 56M
	後	100/90-10 56M
最 小 迴 轉 半 徑	1.9m	
引 擎 型 式	UC125	
冷 卻 方 法	強制氣冷	
燃 料 供 給 方 式	噴射	
總 排 氣 量	124 CC	
內 徑 × 行 程	52.5x57.4mm	
壓 縮 比	10.3	
怠 速 迴 轉 速 度	1500±100rpm	

項 目	規 格	
離 合 器	乾式·自動遠心式	
變 速 器	V型皮帶自動無段離心式	
一 次 減 速 裝 置	BELT 2.645~0.801	
二 次 減 速 裝 置	二段減速齒輪8.552	
煞 車 形 式	前	油壓碟式煞車
	後	機械鼓式煞車
燃 油 箱 容 量	5.5L	
點 火 方 式	全晶式	
點 火 時 間	BTDC 9°/1500rpm	

說明：

- 測試值 (平均油耗) 為工業技術研究院標準實驗室，依測試方法「機車燃料消耗量試驗法」所測得數據，再經換算之值。
- 車輛會因實際之氣候、道路、操作狀況、車輛保養等條件下，燃料消費率會有所不同。

維修資料

項 目	調 整 值
後 煞 車 桿 間 隙	15~25mm

輪 胎 空 氣 壓	1名 乘車時	前	175kPa/1.75kg/cm ²
		後	200kPa/2.0kg/cm ²
	2名 乘車時	前	175kPa/1.75kg/cm ²
		後	200kPa/2.0kg/cm ²

引 擎 機 油 量	更換機油時	0.65L
	全 容 量	0.8L

火 星 塞	種 類	NGK	CPR7EA-9
	間 隙		0.7~0.8

電 瓶	種 類	YTX7A-BS 免保養電瓶	
	容 量	12V-6Ah	

燈 類	頭 燈	12V 60/55W	
	煞 車 / 尾 燈	LED12V 1.6W/0.4W	
	方 向 燈	12V 10W	
	位 置 燈	12V LED	12V 5W

起 動 繼 電 器 保 險 絲	20A
-----------------	-----

車架號碼

請將車架號碼及引擎號碼記入下列空格內，以利後續維修服務。

機 種	
車架號碼	
引擎號碼	

車架號碼刻印於車台後方



車架號碼刻印位置

引擎號碼刻印於左側曲軸箱上

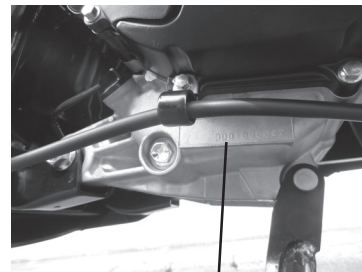

引擎號碼刻印位置

環保標識

車輛排氣管制資訊



公司及車輛製造廠：台鈴工業股份有限公司

引擎族：G124UC-22

引擎排氣量：124c.c.

車上診斷系統：OBD stage I

污染排放控制設備之辨識碼：

排氣管(觸媒轉化器):31K1、31K2(UG125、UT125XZ)
:32K1、32K2(UC125、UQ125)

蒸發排放活性碳罐：10K0

蒸發排放控制閥：74P0

油箱蓋(蒸發排放控制閥)：44200-32K00-000
(零件號碼)

曲軸箱通氣閥：13700-31K00-000(零件號碼)

電子控制單元(ECU)：30K3(UT125XZ、UQ125)
:30K4(UG125、UC125)

含氧量感知器：12K0

惰轉轉速：1500±100rpm

本引擎族符合中華民國110年01月01日實施之排放標準及使用人或所有人不得拆除或不得改裝非經中央主管機關認證之空氣污染防治設備。

機動車輛噪音管制資訊

車型組代號：C2M404-G02(UC125、UQ125)

:C2M404-G03(UG125、UT125XZ)

應符合原地噪音管制值：87dB(A)

原地噪音審驗值：76dB(A)(UC125、UQ125)

:78dB(A)(UG125、UT125XZ)

原地測試轉速：3500rpm

管制期別：6期

1. 本機車在座墊底板下貼有車輛污染控制設備資訊貼紙，有關該貼紙的內容說明如左所示。
2. 機車在出廠前均已達到環保署所訂定的嚴格噪音管制標準。擅自改裝機車的排氣管裝置將會使該機車的噪音無法達到合格標準。為共同維護你我居住的環境品質，請勿自行改裝排氣裝置，以免受罰。

註：

本公司生產之各機型的噪音測試值，在審驗合格證上均有說明。

3. 為配合環保署所擬定之廢氣控制排放標準，本公司所生產之機車上均裝配有蒸發與廢氣控制系統(包含活性碳罐、排氣管等)，以期使此型機車的蒸發油氣和排放廢氣均能符合環保署所擬定之嚴格排放標準。
4. 使用觸媒轉化器的目的，在於將機車排放的廢氣中的有害污染物減到最少。由於鉛會降低觸媒系統污染物元件的活化性，安裝了觸媒轉化器的機車禁止使用含鉛汽油。若使用無鉛汽油，在正常的使用情況下，不用更換觸媒轉化器。也不需要特別的保養。但是，將引擎作適當的調整非常重要。調整不當的引擎會造成引擎點火失效，進而使觸媒轉化器過熱。這可能會使觸媒轉化器和機車其他零件出現永久性熱損壞。

監理資訊

公路監理資訊

提醒您車主經常忘記辦理之監理業務及方便洽辦管道，讓您不花冤枉錢又能輕鬆GO。

註：
法規如有變更，請依實際法規之規定辦理。

一、行照換發：自102年1月1日起取消行照定期換發，機車燃料費另已繳費通知單方式通知車主繳納。

* 車主請記得依規定投保強制責任保險，以免受罰。

二、行照地址變更：戶籍地址遷移，請主動辦理行照地址變更，以便收受監理或裁罰機關通知。

- * 臨櫃辦理應備證件：(1)車主身分證正本；公司、行號則應繳驗主管機關核准登記之公文（公司含登記表）或核發之登記證明書，並應提具財稅機關編配之統一編號；其繳驗之證明文件為影本者，另繳驗該公司行號最近一期繳納營業稅證明文件影本。(2)印章(3)行照正本(4)30日以上有效之強制險證正本(5)無積欠違規罰鍰、牌照稅及燃料費(6)有設定動產擔保者，須附債權人同意證明文件。
- * 在戶政機關也可辦理行照地址變更了！只要在戶政機關遷入戶籍時同時填寫戶籍資料變更跨機關通報或聯合服務申請表，如無不可辦理情形就可完成行照地址變更，讓您一次OK免奔波。

* 註：機車牌照稅稅額表

排氣量 (c.c.)	150 (含 150 以下)	151-250	251-500	501-600	601-1200	1201-1800	1801 以上
稅額	0	800	1620	2160	4320	7120	11230

三、車輛過戶：愛車轉手他人，請記得辦理車輛過戶登記，以免仍為牌照稅、燃料費課徵及違規歸責對象。

- * 應備證件：(1)新、舊車主雙方身分證正本（非車輛所有人親自辦理者，新、舊車主雙方須另附有效之駕駛執照或全民健康保險卡或護照等證明文件，以及代辦人身分證正本。）公司、行號則應繳驗主管機關核准登記之公文（公司含登記表）或核發之登記證明書，並應提具財稅機關編配之統一編號；其繳驗之證明文件為影本者，另繳驗該公司行號最近一期繳納營業稅證明文件影本。

監理資訊

- (2)雙方車主印章。
- (3)行照正本。
- (4)以新車主名義投保之30日以上有效強制險證正本。
- (5)出廠5年以上機車，應先至監理機關辦理臨時檢驗。
- (6)設定動產擔保者，須先至原設定監理機關辦理註銷登記。
- (7)車主未滿18歲，請攜帶法定監護人（即父母雙方）身分證正本及監護人開具之同意書。
- (8)無積欠違規罰鍰、牌照稅及燃料費。

四、車輛報廢：車輛老舊不使用，請將號牌繳回監理機關辦妥車輛報廢登記以停徵牌照稅及燃料費，廢車回收可洽0800-085-717環保署資源回收專線。

- * 應備證件：(1)車主身分證正本；公司、行號則應繳驗主管機關核准登記之公文（公司含登記表）或核發之登記證明書，並應提具財稅機關編配之統一編號；其繳驗之證明文件為影本者，另繳驗該公司行號最近一期繳納營業稅證明文件影本。(2)印章(3)行照正本(4)機車車牌（車牌若有遺失請附警察機關之車牌失竊證明文件）(5)無積欠違規罰鍰、牌照稅及燃料費。(6)車輛若已由環保署委託之回收廠商回收者，請另攜帶車輛回收管制聯單(7)設定動產擔保者，須先至原設定監理機關辦理註銷登記。

註：

電子公路監理網（<https://www.mvdis.gov.tw/>）提供線上即時查詢及申辦服務，歡迎多加利用。

交通部各監理機關總機電話

名稱	總機電話	名稱	總機電話	名稱	總機電話
臺北市監理處	02-27630155	花蓮監理站	03-8523166	東勢監理分站	05-6991100
北區監理分處	02-27630155	玉里監理分站	03-8883161	台中區監理所	04-26912011
臺北市裁決所	02-23658270	新竹區監理所	03-5892051	臺中市監理站	04-22341103

高雄市監理處	07-3613161	新竹市監理站	03-5327101	豐原監理站	04-25274229
南區監理分處	07-2257812	桃園監理站	03-3664222	彰化監理站	04-7867161
高雄市裁決所	07-2258530	中壢監理站	03-4253990	南投監理站	049-2350923
金門縣監理所	082-332407	苗栗監理站	037-331806	埔里監理分站	049-2980404
連江縣監理所	0836-22694	嘉義區監理所	05-3623939	高雄區監理所	07-7711101
台北區監理所	02-26884366	雲林監理站	05-5335892	澎湖監理站	06-9211168
板橋監理站	02-22227835	嘉義市監理站	05-2770150	旗山監理站	07-6613711
蘆洲監理站	02-22886883	新營監理站	06-6352845	台東監理站	089-311539
基隆監理站	02-24515311	麻豆監理站	06-5723181	屏東監理站	08-7666733
宜蘭監理站	03-9658461	臺南監理站	06-2696678	恆春監理分站	08-8892014

MEMO